LÍNGUA PORTUGUESA

Leia o texto a seguir para responder às questões de 1 a 3.**Ansiedade da quarentena tem relação com a falta de controle**

Entre todos os sentimentos que o período de distanciamento ou até de quarentena por conta do Novo Coronavírus pode trazer, provavelmente o mais comum é a ansiedade. “Qualquer condição de baixa controlabilidade, de dificuldade de previsão do que está por vir, costuma aumentar o nível de ansiedade. Então, não é surpreendente que muitas pessoas, ou todos nós em algum nível, já estejamos experimentando sentimentos desse tipo”, explica a psicóloga clínica Júlia Daher Fink.

Diferentemente do estereótipo da ansiedade, nem sempre quem é ou está ansioso fica agitado, inquieto, suando frio. A ansiedade constitui um espectro que tem muitos sintomas menos exuberantes, e é importante conhecê-los para saber se você se encontra nessa situação. Assim, poderá tomar atitudes para aliviá-la.

No início da quarentena, pode ser que sua mente fique tomada pelo assunto. Tudo o que você pensa é relacionado a Coronavírus e o dedo coça para ver mais uma notícia sobre o problema, o que o leva a não conseguir trabalhar direito, tampouco realizar uma atividade relaxante, mesmo que não esteja agitado. Isso é dificuldade para se concentrar. “O que a gente sente privadamente não é necessariamente igual àquilo que é manifesto publicamente”, afirma a especialista. Então, você pode estar se sentindo muito ansioso e não deixar transparecer. Ou seja, se sua mente está preocupada, a ansiedade pode estar presente, mesmo que seu corpo aparente tranquilidade.

Segundo Fink, outras manifestações comuns nesse período são medo de contágio pela Covid-19, pensamentos invasivos e pessimistas, insônia e aumento ou redução da ingestão de alimentos. Na origem deles, está novamente a incerteza em relação ao futuro, fruto da falta de controle sobre a situação. Um ponto de vista interessante a se reforçar é que essa falta de controle não é total. É preciso dar valor ao que está ao nosso alcance e colocar em prática as ações que nos devolvem a sensação de controle.

[...]

Reconhecer e mitigar efeitos da ansiedade precocemente são essenciais para qualidade de vida e para prevenir maiores problemas futuros. “Quanto menos controle a gente tem e quanto mais prolongado for esse contexto de restrição da liberdade, além da ansiedade pode entrar em cena um fenômeno chamado ‘desamparo aprendido’, que se parece mais com a depressão”, afirma Fink. É uma condição em que, de tanto ser submetido a um quadro opressivo ou doloroso, o paciente torna-se mais apático e deixa de tomar atitudes para combater esse quadro. Se você identificar sinais de ansiedade, acione sua rede de amigos e familiares para relaxar e, se necessário, procure ajuda especializada.

Adaptado

<https://drauziovarella.uol.com.br>

QUESTÃO 01

O posicionamento de Fink em relação à ansiedade na quarentena é marcado por

- A) ceticismo.
- B) insipiência.
- C) presunção.
- D) falácia.
- E) proficiência.

QUESTÃO 02

O modo pelo qual as palavras se relacionam no texto é determinante para a construção de sentidos. O autor exprime ideia de consequência na seguinte frase:

- A) “Então, você pode estar se sentindo muito ansioso e não deixar transparecer.” 3º§
- B) “É uma condição em que, de tanto ser submetido a um quadro opressivo ou doloroso, o paciente torna-se mais apático [...]” 5º§
- C) “Um ponto de vista interessante a se reforçar é que essa falta de controle não é total.” 4º§
- D) “Diferentemente do estereótipo da ansiedade, nem sempre quem é ou está ansioso fica agitado, inquieto, suando frio.” 2º§
- E) “Reconhecer e mitigar efeitos da ansiedade precocemente são essenciais para qualidade de vida [...]” 5º§

QUESTÃO 03

“Se você identificar sinais de ansiedade, acione sua rede de amigos e familiares para relaxar [...]” 5º§

A vírgula foi empregada na frase acima para separar:

- A) oração subordinada adverbial antecipada.
- B) oração subordinada adjetiva explicativa.
- C) oração coordenada assindética.
- D) palavras com a mesma função sintática.
- E) termo deslocado.

QUESTÃO 04

Na frase “Estima-se que muitas pessoas sofram algum transtorno psíquico durante a pandemia.”, a forma verbal sublinhada está no modo:

- A) infinitivo.
- B) particípio.
- C) imperativo.
- D) subjuntivo.
- E) indicativo.

QUESTÃO 05

Assinale a alternativa que preenche corretamente os espaços da frase a seguir.

Informe _____ presidente _____ muitos candidatos aspiram _____ cargo de assistente social.

- A) ao – de que – ao.
- B) ao – de que – o.
- C) ao – que – ao.
- D) ao – que – o.
- E) o – de que – o.

MATEMÁTICA E RACIOCÍNIO LÓGICO

QUESTÃO 06

Raquel deseja comprar 15 litros de uma bebida vendida na seguinte embalagem:

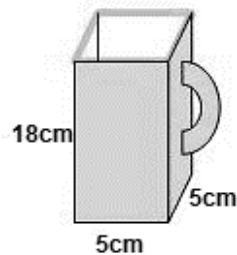

Quantas embalagens iguais a essa, no mínimo, devem ser adquiridas?

- A) 15 embalagens.
- B) 30 embalagens.
- C) 34 embalagens.
- D) 45 embalagens.
- E) 53 embalagens.

QUESTÃO 07

Uma festa tem 250 pessoas. Se para cada 20 homens, há 30 mulheres, quantos homens e quantas mulheres, há nessa festa?

- A) 100 homens e 150 mulheres.
- B) 160 homens e 90 mulheres.
- C) 125 homens e 125 mulheres.
- D) 150 homens e 100 mulheres.
- E) 90 mulheres e 160 homens.

QUESTÃO 08

Uma mercadoria, que custa R\$ 500,00 à vista, foi adquirida a prazo, com duas parcelas mensais de R\$ 270,00. A taxa de juros mensal, cobrada nessa operação, foi de:

- A) 5%.
- B) 6%.
- C) 7%.
- D) 8%.
- E) 9%.

QUESTÃO 09

Observe a sequência de números abaixo:

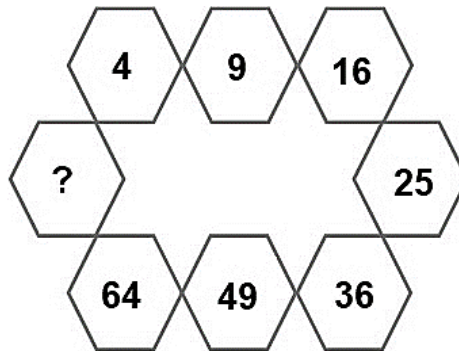

Qual será o próximo número dessa sequência?

- A) 65.
- B) 68.
- C) 72.
- D) 79.
- E) 81.

QUESTÃO 10

Observe a figura abaixo:

Considere $\pi = 3$

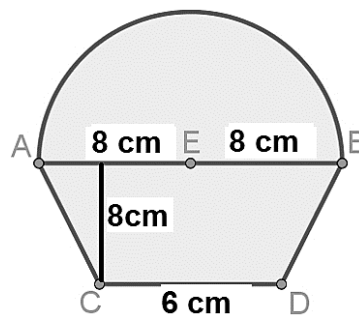

A área da figura, em cm^2 , é de:

- A) 88cm^2 .
- B) 96cm^2 .
- C) 112 cm^2 .
- D) 184 cm^2 .
- E) 208 cm^2 .

LEGISLAÇÃO EDUCACIONAL
QUESTÃO 11

De acordo com o Estatuto da Criança e do Adolescente (Lei 8069/90), a criança e o adolescente têm direito à educação, visando ao pleno desenvolvimento de sua pessoa, preparo para o exercício da cidadania e qualificação para o trabalho. É dever do Estado assegurar à criança e ao adolescente, EXCETO:

- (A) Ensino fundamental, obrigatório e gratuito, inclusive para os que a ele não tiveram acesso na idade própria.
 - (B) Atendimento em creche e pré-escola às crianças de zero a seis anos de idade.
 - (C) Progressiva extensão da obrigatoriedade e gratuidade ao ensino médio.
 - (D) Atendimento educacional especializado aos portadores de deficiência, preferencialmente na rede regular de ensino.
 - (E) Oferta de ensino noturno regular, adequado às condições do adolescente trabalhador.
-

QUESTÃO 12

De acordo com o Estatuto da Criança e do Adolescente (Lei 8069/90), é direito da criança e do adolescente ser criado e educado no seio de sua família e, excepcionalmente, em família substituta, assegurada a convivência familiar e comunitária, em ambiente que garanta seu desenvolvimento integral. Sendo assim, assinale a alternativa CORRETA.

- (A) A permanência da criança e do adolescente em programa de acolhimento institucional não se prolongará por mais de 2 (dois) anos, salvo comprovada necessidade que atenda ao seu superior interesse, devidamente fundamentada pela autoridade judiciária.
 - (B) A permanência da criança e do adolescente em programa de acolhimento institucional não se prolongará por mais de 6 (seis meses), salvo comprovada necessidade que atenda ao seu superior interesse, devidamente fundamentada pela autoridade judiciária.
 - (C) A permanência da criança e do adolescente em programa de acolhimento institucional não se prolongará por mais de 3 (três) anos, salvo comprovada necessidade que atenda ao seu superior interesse, devidamente fundamentada pela autoridade judiciária.
 - (D) A permanência da criança e do adolescente em programa de acolhimento institucional não se prolongará por mais de 18 (dezoito meses), salvo comprovada necessidade que atenda ao seu superior interesse, devidamente fundamentada pela autoridade judiciária.
 - (E) A permanência da criança e do adolescente em programa de acolhimento institucional não se prolongará por mais de 15 (quinze meses), salvo comprovada necessidade que atenda ao seu superior interesse, devidamente fundamentada pela autoridade judiciária.
-

QUESTÃO 13

Considerando o disposto no Estatuto da pessoa com deficiência, incumbe ao poder público assegurar, criar, desenvolver, implementar, incentivar, acompanhar e avaliar, EXCETO:

- (A) A adoção de práticas pedagógicas inclusivas pelos programas de formação inicial e continuada de professores e oferta de formação continuada para o atendimento educacional especializado.
 - (B) A inclusão em conteúdos curriculares, em cursos de nível superior e de educação profissional técnica e tecnológica, de temas relacionados à pessoa com deficiência nos respectivos campos de conhecimento.
 - (C) A oferta de ensino da Libras, do Sistema Braille e de uso de recursos de tecnologia assistiva, de forma a ampliar habilidades funcionais dos estudantes, promovendo sua autonomia e participação.
 - (D) A oferta de educação bilíngue, em Libras como segunda língua e na modalidade escrita da língua portuguesa como primeira língua, em escolas e classes bilíngues e em escolas inclusivas.
 - (E) A adoção de medidas individualizadas e coletivas em ambientes que maximizem o desenvolvimento acadêmico e social dos estudantes com deficiência, favorecendo o acesso, a permanência, a participação e a aprendizagem em instituições de ensino.
-

QUESTÃO 14

Os currículos da educação infantil, do ensino fundamental e do ensino médio devem ter base nacional comum, a ser complementada, em cada sistema de ensino e em cada estabelecimento escolar, por uma parte diversificada, exigida pelas características regionais e locais da sociedade, da cultura, da economia e dos educandos. Nesse sentido, assinale a afirmativa CORRETA.

- (A) O ensino da arte, especialmente em suas expressões regionais, constituirá componente curricular facultativo da educação básica.
- (B) A educação física, integrada à proposta pedagógica da escola, é componente curricular obrigatório da educação básica, sendo sua prática facultativa ao aluno que cumpra jornada de trabalho igual ou superior a doze horas.
- (C) O ensino da História do Brasil não levará em conta as contribuições das diferentes culturas e etnias para a formação do povo brasileiro, especialmente das matrizes indígena, africana e europeia.
- (D) Conteúdos relativos aos direitos humanos e à prevenção de todas as formas de violência contra a criança, o adolescente e a mulher serão incluídos, como temas transversais, nos currículos de que trata o caput deste artigo, observadas as diretrizes da legislação correspondente e a produção e distribuição de material didático adequado a cada nível de ensino.
- (E) No currículo do ensino fundamental, a partir do primeiro ano, será ofertada a língua inglesa.

QUESTÃO 15

Conforme previsto na Lei de Diretrizes e Bases da Educação Nacional (LDBEN 9394/96), a educação básica, nos níveis fundamental e médio, será organizada de acordo com as seguintes regras comuns, EXCETO:

- (A) Nos estabelecimentos que adotam a progressão regular por série, o regimento escolar pode admitir formas de progressão parcial, desde que preservada a sequência do currículo, observadas as normas do respectivo sistema de ensino.
- (B) Poderão organizar-se classes, ou turmas, com alunos de séries distintas, com níveis equivalentes de adiantamento na matéria, para o ensino de línguas estrangeiras, artes, ou outros componentes curriculares.
- (C) Os sistemas de ensino disporão sobre a oferta de educação de jovens e adultos e de ensino noturno regular, adequado às condições do educando.
- (D) A carga horária mínima anual será de duzentas horas para o ensino fundamental e para o ensino médio, distribuídas por um mínimo de oitocentos dias de efetivo trabalho escolar, excluído o tempo reservado aos exames finais, quando houver.
- (E) O controle de frequência fica a cargo da escola, conforme o disposto no seu regimento e nas normas do respectivo sistema de ensino, exigida a frequência mínima de setenta e cinco por cento do total de horas letivas para aprovação

CONHECIMENTOS PEDAGÓGICOS**QUESTÃO 16**

Leia o trecho a seguir:

Observando a estrutura de funcionamento da metodologia expositiva, verificamos que o grande trabalho do professor se concentra na exposição, o mais clara e precisa possível, a respeito do objeto de estudo, onde procura trazer para os alunos os elementos mais importantes para a compreensão do mesmo, recuperando o conhecimento acumulado pela humanidade.

Fonte: VASCONCELLOS, Celso. Construção do conhecimento em sala de aula. Libertad – Centro de Pesquisa, formação e Assessoria Pedagógica. 14ª Edição – 2002.

Originalmente, eram considerados passos didáticos na concepção teórica da educação tradicional de Herbart, EXCETO:

- (A) Preparação.
- (B) Apresentação.
- (C) Assimilação.
- (D) Generalização.
- (E) Publicação.

QUESTÃO 17

De acordo com Maria Teresa E. Mantoan, a exclusão escolar manifesta-se das mais diversas e perversas maneiras, e quase sempre o que está em jogo é a ignorância do aluno diante dos padrões de cientificidade do saber escolar. Sendo assim, assinale a alternativa INCORRETA.

- (A) O pensamento subdividido em áreas específicas é uma grande barreira para os que pretendem inovar a escola.
- (B) Toda trajetória escolar precisa ser repensada, considerando-se os efeitos cada vez mais nefastos das hiperespecializações dos saberes, que dificultam a articulação de uns com os outros e de termos igualmente uma visão do essencial e do global.
- (C) Os sistemas escolares estão montados a partir de um pensamento que recorta a realidade, que permite dividir os alunos em normais e deficientes, as modalidades de ensino em regular e especial, os professores em especialistas nesta e naquela manifestação das diferenças.
- (D) Para que uma escola seja inclusiva, é urgente que seus planos se redefinam para uma educação voltada para a cidadania global, plena, livre de preconceitos e que reconhece e valoriza as diferenças.
- (E) O ensino curricular das escolas, organizado em disciplinas, reconhece as suas interrelações, em vez de isolar, separar os conhecimentos.

QUESTÃO 18

Leia as afirmativas a seguir e marque V para verdadeiro e F para falso.

() Pela integração escolar, o aluno tem acesso às escolas por meio de um leque de possibilidades educacionais, que vai da inserção às salas de aula do ensino regular ao ensino em escolas especiais.

() O processo de integração trata de uma concepção de inserção total, porque o sistema prevê serviços educacionais unificados.

() Nas situações de integração escolar, nem todos os alunos com deficiência cabem nas turmas de ensino regular, pois há uma seleção prévia dos que estão aptos à inserção.

() O objetivo da inclusão é inserir um aluno, ou um grupo de alunos, que já foi anteriormente excluído, e o mote da integração, ao contrário, é o de não deixar ninguém no exterior do ensino regular, desde o começo da vida escolar.

A sequência CORRETA é:

(A) F – V – F – V.

(B) V – F – V – F.

(C) V – V – F – V.

(D) F – V – V – F.

(E) V – F – F – V.

QUESTÃO 19

Para falar da moralidade infantil é preciso considerar que a criança tem uma concepção do que é certo, do que é errado, do valor de verdade, do valor de mentira, completamente diferente do adulto. Nesse contexto, analise as afirmativas a seguir.

I – Para uma criança pequena, uma mentira que é considerada grave é uma mentira em que você não pode acreditar.

II – A criança considera o engano e a mentira a mesma coisa.

III – É preciso dizer para a criança o porquê de você não acreditar no que ela está dizendo e mostrar onde está a mentira no que ela falou. Explicar quais são as consequências da mentira na relação entre duas pessoas.

IV – Moralidade envolve uma série de regras e essas regras só existem porque na convivência entre as pessoas são desnecessárias.

Estão CORRETAS as afirmativas:

(A) II e IV.

(B) II, III e IV.

(C) I, III e IV.

(D) I, II e III.

(E) I, II, III e IV.

QUESTÃO 20

Leia o trecho a seguir.

Observando a estrutura de funcionamento da metodologia expositiva, verificamos que o grande trabalho do professor se concentra na exposição, o mais clara e precisa possível, a respeito do objeto de estudo, onde procura trazer para os alunos os elementos mais importantes para a compreensão do mesmo, recuperando o conhecimento acumulado pela humanidade.

Fonte: VASCONCELLOS, Celso. Construção do conhecimento em sala de aula. Libertad – Centro de Pesquisa, formação e Assessoria Pedagógica. 14ª Edição – 2002.

São considerados problemas básicos da metodologia expositiva, EXCETO:

- (A) Formação do homem crítico.
- (B) Alto risco de não aprendizagem.
- (C) Baixo nível de interação sujeito-objeto de conhecimento.
- (D) Baixo grau de probabilidade de interação.
- (E) Formação do homem passivo.

CONHECIMENTOS ESPECÍFICOS

QUESTÃO 21

O funcionamento do sistema imunológico baseia-se nas relações antígeno e anticorpo. O sistema imunológico responde ao antígeno produzindo uma substância chamada de anticorpo, que é específica para aquele antígeno. O anticorpo tem a função de eliminar os antígenos. Sobre os conceitos ligados ao sistema imunológico, considere a alternativa correta:

- (A) A reação entre o antígeno e o anticorpo segue o modelo chave-fechadura, devido à sua especificidade.
- (B) Cada anticorpo produzido é capaz de reconhecer e ligar-se aos antígenos que estimulam a sua formação, sem especificidade.
- (C) Proteínas são antígenos T-independentes.
- (D) Imunógeno é uma substância não imunogênica, ou seja, não desencadeia resposta imune, mas que pode reagir com produtos de uma resposta imune específica.
- (E) Polissacarídeos são antígenos T-dependentes.



QUESTÃO 22

Nos humanos, os alvéolos são revestidos por uma camada de células epiteliais, denominadas de:

- A) Alveolócitos.
- B) Pneumócitos.
- C) Bronquiócitos.
- D) Pleurócitos.
- E) Surfactócitos.

QUESTÃO 23

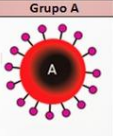
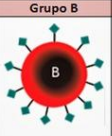
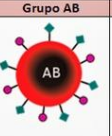
Observe a imagem, abaixo:

	Grupo A	Grupo B	Grupo AB	Grupo O
				
Aglutinogênio	A	B	A B	Nenhum
Aglutinina	1	2	3	4

Sobre as Aglutininas, respectivamente, os números indicam:

- (A) Anti A(1), Anti B(2), Nenhum(3), Anti A e Anti B(4).
- (B) Anti B(1), Anti A(2), Nenhum(3), Anti A e Anti B(4).
- (C) Anti A(1), Anti B(2), Anti A e Anti B(3), Nenhum(4).
- (D) Anti B(1), Anti A(2), Anti A e Anti B(3), Nenhum(4).
- (E) Nenhum (1), Anti B(2), Anti A(3), Anti A e Anti B(4).

QUESTÃO 24



Uma equipe de pesquisadores chineses anunciou que o pangolim, espécie ameaçada de extinção, pode ter sido o animal que passou o novo coronavírus para humanos. O surto da doença, provavelmente, se iniciou em um mercado de animais silvestres em Wuhan, na China, e desde então já infectou mais de 31 mil pessoas em todo o mundo, totalizando 638 mortes até a tarde desta sexta-feira (07/02/2020).

<https://super.abril.com.br/saude/este-pode-ter-sido-o-animal-que-passou-o-novo-coronavirus-para-humanos/>

O Pangolim é um tipo de:

- (A) Réptil.
- (B) Ave.
- (C) Mamífero.
- (D) Anfíbio.
- (E) Ovíparo.

QUESTÃO 25

Os poríferos são animais:

- (A) invertebrados aquáticos e fixos em um substrato.
- (B) invertebrados aquáticos e livres de substrato.
- (C) vertebrados aquáticos e fixos em um substrato.
- (D) vertebrados aquáticos e livres de substrato.
- (E) vertebrados não-aquáticos e livres de substrato.

QUESTÃO 26

Com relação a célula vegetal, é correto afirmar que as organelas responsáveis pela realização da fotossíntese são:

- (A) Os peroxissomos.
- (B) Os centríolos.
- (C) Os vacúolos.
- (D) Os cloroplastos.
- (E) As mitocôndrias.

QUESTÃO 27

São características expressas nos genes alelos dominantes:

- I - Nariz reto, lobo da orelha caído.
- II - Cabelo ruivo, dedo mindinho reto.
- III - Polegar reto, tipo sanguíneo negativo.
- IV - Calvície, capacidade de enrolar a língua.

Trazem informações incorretas os itens:

- (A) I e II, apenas.
- (B) III e IV, apenas.
- (C) I e IV, apenas.
- (D) II e III, apenas.
- (E) I, II e III, apenas.

QUESTÃO 28

Analise os excertos:

- I – Polidactilia.
- II - Doença de Huntington.
- III – Albinismo.
- IV – Daltonismo.

São doenças relacionadas a genes alelos recessivos:

- (A) I e II, apenas.
- (B) II e III, apenas.
- (C) III e IV, apenas.
- (D) I e IV, apenas.
- (E) I, II e III, apenas.

QUESTÃO 29

Observe o símbolo, abaixo:



Na composição de um heredograma, o símbolo, acima, indica:

- (A) Indivíduo do sexo feminino sadio.
- (B) Indivíduo de sexo desconhecido com anomalia.
- (C) Criança com anomalia.
- (D) Indivíduo do sexo masculino sadio.
- (E) Indivíduo de sexo desconhecido sadio.

QUESTÃO 30

São a anatomia do corpo humano, são órgãos/partes do Sistema Nervoso, exceto:

- (A) Ponte.
- (B) Bulbo.
- (C) Cerebelo.
- (D) Hipotálamo.
- (E) Fúrcula.

QUESTÃO 31

O Timo, nos humanos, é um órgão pertencente ao Sistema:

- (A) Hematológico.
- (B) Cardiovascular.
- (C) Linfático.
- (D) Venoso.
- (E) Articulatório.

QUESTÃO 32

A filariose, também conhecida como elefantíase, é uma das principais doenças do sistema _____ e é causada pelo parasita *Wuchereria bancrofti*, que é transmitido para as pessoas por meio da picada do mosquito do gênero *Culex* sp.

Assinale a alternativa que preenche, corretamente, a lacuna do texto:

- (A) Arterial.
- (B) Nervoso Central.
- (C) Nervoso Periférico.
- (D) Linfático.
- (E) Endócrino.

QUESTÃO 33

Com relação à respiração, das estruturas especializadas para as trocas gasosas, os pulmões foliáceos estão presentes em:

- (A) peixes pulmonados.
- (B) anfíbios adultos.
- (C) répteis.
- (D) aves.
- (E) aranhas e escorpiões.

QUESTÃO 34

Nem todos os animais apresentam sistema circulatório. É o caso dos:

- (A) moluscos.
- (B) cnidários.
- (C) cefalópodes.
- (D) anelídeos.
- (E) vertebrados.

QUESTÃO 35

Beribéri é uma doença que acontece em pacientes com deficiência nutricional de vitamina B1, também chamada de:

- (A) Cobalamina.
- (B) Piridoxina.
- (C) Tiamina.
- (D) Niacina.
- (E) Ácido Fólico.

QUESTÃO 36

O escorbuto é uma doença causada pela falta de _____ no organismo. Essa doença, apesar de não ter sua causa conhecida até 1747, foi registrada em 1515 a.C. pelos egípcios. O maior impacto, no entanto, foi com o início das grandes viagens marítimas no século 18, quando marinheiros morriam por ficarem vários períodos no mar alimentando-se basicamente de arroz e peixe, que são pobres desse nutriente.

Assinale a alternativa que preenche, corretamente, a lacuna do texto:

- (A) vitamina C.
- (B) magnésio.
- (C) ácido fólico.
- (D) cálcio.
- (E) vitamina A.

QUESTÃO 37

A concepção de promoção de saúde é largamente divulgada em políticas de saúde e de educação, onde os hábitos, costumes e atitudes dos indivíduos são vistos como promotores de:

- (A) mudanças consideradas saudáveis.
- (B) disseminação maciça.
- (C) doenças crônicas.
- (D) modificações intermitentes.
- (E) empoderamento.

QUESTÃO 38

De acordo com o Ministério da Educação, _____ implica o uso dos recursos renováveis de forma qualitativamente adequada e em quantidades compatíveis com sua capacidade de renovação, em soluções economicamente viáveis de suprimento das necessidades, além de relações sociais que permitam qualidade adequada de vida para todos.

Assinale a alternativa que preenche, corretamente, a lacuna do texto:

- (A) Avanço Tecnológico.
- (B) Pluralidade.
- (C) Controle Ambiental.
- (D) Diversidade.
- (E) Sustentabilidade.

QUESTÃO 39

Todo crescimento em princípio exige um movimento de energia, portanto um relativo desequilíbrio, que se resolve em um novo estado de equilíbrio provisório. Quando se fala na harmonia da natureza, a referência é essa, um equilíbrio:

- (A) estático.
- (B) dinâmico.
- (C) monótono.
- (D) unilateral.
- (E) controlado.

QUESTÃO 40

De acordo com o Instituto Butantan, os primeiros relatos de casos de SARS-CoV-2 surgiram no fim de 2019 na cidade de Wuhan, na China. Em março de 2020, o vírus já havia se disseminado globalmente, levando a OMS a declarar a pandemia. Outro exemplo de pandemia bastante conhecido é a gripe espanhola, que afetou o mundo em 1918 e matou de 30 a 50 milhões de pessoas. A doença se disseminou globalmente principalmente devido à movimentação de tropas durante a 1ª Guerra Mundial.

Fonte: <https://butantan.gov.br/covid/butantan-tira-duvida/tira-duvida-noticias/entenda-o-que-e-uma-pandemia-e-as-diferencas-entre-surto-epidemia-e-endemia>

A Gripe Espanhola e SARS-CoV-2, além de serem doenças endêmicas, possuem, entre si, algumas características em comum. Não se enquadra nessas características:

- (A) são doenças virais.
- (B) são doenças respiratórias.
- (C) são preveníveis por bons hábitos de higiene, como lavar as mãos.
- (D) evitar aglomerações e manter distanciamento são medidas de proteção para ambas.
- (E) em comparação até o momento, as duas infecções levaram a mais de 40 milhões de mortos, mundialmente.