

Nome do candidato:

Número do documento de identidade:

Número de inscrição:

Sala:

Seqüencial:

Concurso Público

Nível Superior

ANALISTA ADMINISTRATIVO

ÁREA 2:

INFORMÁTICA



MANHÃ



Aplicação: 30/4/2006

LEIA COM ATENÇÃO AS INSTRUÇÕES ABAIXO.

- 1 Ao receber este caderno, confira inicialmente os seus dados pessoais transcritos acima. Em seguida, verifique se ele contém cento e vinte itens, correspondentes às provas objetivas, corretamente ordenados de 1 a 120, seguidos da prova discursiva.
- 2 Caso os dados pessoais constantes neste caderno não correspondam aos seus, ou, ainda, caso o caderno esteja incompleto ou tenha qualquer defeito, solicite ao fiscal de sala mais próximo que tome as providências cabíveis.
- 3 O espaço para rascunho da prova discursiva é de uso opcional; não contará, portanto, para efeito de avaliação.
- 4 Nas provas objetivas, recomenda-se não marcar ao acaso: em cada item, se a resposta divergir do gabarito oficial definitivo, o candidato receberá pontuação negativa, conforme consta em edital.
- 5 Não utilize lápis, lapiseira, borracha e(ou) qualquer material de consulta que não seja fornecido pelo CESPE/UnB.
- 6 Não serão distribuídas folhas suplementares para rascunho nem para texto definitivo.
- 7 Não se comunique com outros candidatos nem se levante sem autorização do chefe de sala.
- 8 A duração das provas é de **quatro horas e trinta minutos**, já incluído o tempo destinado à identificação — que será feita no decorrer das provas —, ao preenchimento da folha de respostas e à transcrição do texto definitivo da prova discursiva para a folha de texto definitivo.
- 9 Na prova discursiva, não será avaliado texto escrito a lápis, texto escrito em local indevido ou texto que tenha identificação fora do local apropriado.
- 10 Ao terminar as provas, chame o fiscal de sala mais próximo, devolva-lhe a sua folha de respostas e a folha de texto definitivo da prova discursiva e deixe o local de provas.
- 11 A desobediência a qualquer uma das determinações constantes no presente caderno, na folha de respostas ou na folha de texto definitivo da prova discursiva poderá implicar a anulação das suas provas.

AGENDA

- I **2/5/2006**, após as 19 h (horário de Brasília) – Gabaritos oficiais preliminares das provas objetivas: Internet — www.cespe.unb.br/concursos/ancine2006.
- II **3 e 4/5/2006** – Recursos (provas objetivas): exclusivamente no Sistema Eletrônico de Interposição de Recurso, Internet — www.cespe.unb.br/concursos/ancine2006, mediante instruções e formulários que estarão disponíveis nesse endereço.
- III **24/5/2006** – Resultado final das provas objetivas e resultado provisório da prova discursiva e convocação para entrega de documentação da avaliação de títulos: Diário Oficial da União e Internet — www.cespe.unb.br/concursos/ancine2006.
- IV **25 e 26/5/2006** – Recursos (prova discursiva): em locais e horários que serão informados na divulgação do resultado provisório.
- V **13/6/2006** – Resultado final da prova discursiva e resultado provisório da avaliação de títulos: locais mencionados no item III.

OBSERVAÇÕES

- Não serão objeto de conhecimento recursos em desacordo com o item 11 do Edital n.º 1/2006 – ANCINE, de 7/3/2006.
- Informações adicionais: telefone 0(XX) 61 3448-0100; Internet — www.cespe.unb.br/concursos/ancine2006.
- É permitida a reprodução deste material apenas para fins didáticos, desde que citada a fonte.

ITEM	RESPOSTA	ITEM	RESPOSTA	ITEM	RESPOSTA	ITEM	RESPOSTA	ITEM	RESPOSTA	ITEM	RESPOSTA	ITEM	RESPOSTA	ITEM	RESPOSTA
1	<input type="radio"/> C <input type="radio"/> E	16	<input type="radio"/> C <input type="radio"/> E	31	<input type="radio"/> C <input type="radio"/> E	46	<input type="radio"/> C <input type="radio"/> E	61	<input type="radio"/> C <input type="radio"/> E	76	<input type="radio"/> C <input type="radio"/> E	91	<input type="radio"/> C <input type="radio"/> E	106	<input type="radio"/> C <input type="radio"/> E
2	<input type="radio"/> C <input type="radio"/> E	17	<input type="radio"/> C <input type="radio"/> E	32	<input type="radio"/> C <input type="radio"/> E	47	<input type="radio"/> C <input type="radio"/> E	62	<input type="radio"/> C <input type="radio"/> E	77	<input type="radio"/> C <input type="radio"/> E	92	<input type="radio"/> C <input type="radio"/> E	107	<input type="radio"/> C <input type="radio"/> E
3	<input type="radio"/> C <input type="radio"/> E	18	<input type="radio"/> C <input type="radio"/> E	33	<input type="radio"/> C <input type="radio"/> E	48	<input type="radio"/> C <input type="radio"/> E	63	<input type="radio"/> C <input type="radio"/> E	78	<input type="radio"/> C <input type="radio"/> E	93	<input type="radio"/> C <input type="radio"/> E	108	<input type="radio"/> C <input type="radio"/> E
4	<input type="radio"/> C <input type="radio"/> E	19	<input type="radio"/> C <input type="radio"/> E	34	<input type="radio"/> C <input type="radio"/> E	49	<input type="radio"/> C <input type="radio"/> E	64	<input type="radio"/> C <input type="radio"/> E	79	<input type="radio"/> C <input type="radio"/> E	94	<input type="radio"/> C <input type="radio"/> E	109	<input type="radio"/> C <input type="radio"/> E
5	<input type="radio"/> C <input type="radio"/> E	20	<input type="radio"/> C <input type="radio"/> E	35	<input type="radio"/> C <input type="radio"/> E	50	<input type="radio"/> C <input type="radio"/> E	65	<input type="radio"/> C <input type="radio"/> E	80	<input type="radio"/> C <input type="radio"/> E	95	<input type="radio"/> C <input type="radio"/> E	110	<input type="radio"/> C <input type="radio"/> E
6	<input type="radio"/> C <input type="radio"/> E	21	<input type="radio"/> C <input type="radio"/> E	36	<input type="radio"/> C <input type="radio"/> E	51	<input type="radio"/> C <input type="radio"/> E	66	<input type="radio"/> C <input type="radio"/> E	81	<input type="radio"/> C <input type="radio"/> E	96	<input type="radio"/> C <input type="radio"/> E	111	<input type="radio"/> C <input type="radio"/> E
7	<input type="radio"/> C <input type="radio"/> E	22	<input type="radio"/> C <input type="radio"/> E	37	<input type="radio"/> C <input type="radio"/> E	52	<input type="radio"/> C <input type="radio"/> E	67	<input type="radio"/> C <input type="radio"/> E	82	<input type="radio"/> C <input type="radio"/> E	97	<input type="radio"/> C <input type="radio"/> E	112	<input type="radio"/> C <input type="radio"/> E
8	<input type="radio"/> C <input type="radio"/> E	23	<input type="radio"/> C <input type="radio"/> E	38	<input type="radio"/> C <input type="radio"/> E	53	<input type="radio"/> C <input type="radio"/> E	68	<input type="radio"/> C <input type="radio"/> E	83	<input type="radio"/> C <input type="radio"/> E	98	<input type="radio"/> C <input type="radio"/> E	113	<input type="radio"/> C <input type="radio"/> E
9	<input type="radio"/> C <input type="radio"/> E	24	<input type="radio"/> C <input type="radio"/> E	39	<input type="radio"/> C <input type="radio"/> E	54	<input type="radio"/> C <input type="radio"/> E	69	<input type="radio"/> C <input type="radio"/> E	84	<input type="radio"/> C <input type="radio"/> E	99	<input type="radio"/> C <input type="radio"/> E	114	<input type="radio"/> C <input type="radio"/> E
10	<input type="radio"/> C <input type="radio"/> E	25	<input type="radio"/> C <input type="radio"/> E	40	<input type="radio"/> C <input type="radio"/> E	55	<input type="radio"/> C <input type="radio"/> E	70	<input type="radio"/> C <input type="radio"/> E	85	<input type="radio"/> C <input type="radio"/> E	100	<input type="radio"/> C <input type="radio"/> E	115	<input type="radio"/> C <input type="radio"/> E
11	<input type="radio"/> C <input type="radio"/> E	26	<input type="radio"/> C <input type="radio"/> E	41	<input type="radio"/> C <input type="radio"/> E	56	<input type="radio"/> C <input type="radio"/> E	71	<input type="radio"/> C <input type="radio"/> E	86	<input type="radio"/> C <input type="radio"/> E	101	<input type="radio"/> C <input type="radio"/> E	116	<input type="radio"/> C <input type="radio"/> E
12	<input type="radio"/> C <input type="radio"/> E	27	<input type="radio"/> C <input type="radio"/> E	42	<input type="radio"/> C <input type="radio"/> E	57	<input type="radio"/> C <input type="radio"/> E	72	<input type="radio"/> C <input type="radio"/> E	87	<input type="radio"/> C <input type="radio"/> E	102	<input type="radio"/> C <input type="radio"/> E	117	<input type="radio"/> C <input type="radio"/> E
13	<input type="radio"/> C <input type="radio"/> E	28	<input type="radio"/> C <input type="radio"/> E	43	<input type="radio"/> C <input type="radio"/> E	58	<input type="radio"/> C <input type="radio"/> E	73	<input type="radio"/> C <input type="radio"/> E	88	<input type="radio"/> C <input type="radio"/> E	103	<input type="radio"/> C <input type="radio"/> E	118	<input type="radio"/> C <input type="radio"/> E
14	<input type="radio"/> C <input type="radio"/> E	29	<input type="radio"/> C <input type="radio"/> E	44	<input type="radio"/> C <input type="radio"/> E	59	<input type="radio"/> C <input type="radio"/> E	74	<input type="radio"/> C <input type="radio"/> E	89	<input type="radio"/> C <input type="radio"/> E	104	<input type="radio"/> C <input type="radio"/> E	119	<input type="radio"/> C <input type="radio"/> E
15	<input type="radio"/> C <input type="radio"/> E	30	<input type="radio"/> C <input type="radio"/> E	45	<input type="radio"/> C <input type="radio"/> E	60	<input type="radio"/> C <input type="radio"/> E	75	<input type="radio"/> C <input type="radio"/> E	90	<input type="radio"/> C <input type="radio"/> E	105	<input type="radio"/> C <input type="radio"/> E	120	<input type="radio"/> C <input type="radio"/> E

- De acordo com o comando a que cada um dos itens de 1 a 120 se refira, marque, na **folha de respostas**, para cada item: o campo designado com o código C, caso julgue o item **CERTO**; ou o campo designado com o código E, caso julgue o item **ERRADO**. A ausência de marcação ou a marcação de ambos os campos não serão apenadas, ou seja, não receberão pontuação negativa. Para as devidas marcações, use, caso deseje, o rascunho acima e, posteriormente, a **folha de respostas**, único documento válido para a correção das suas provas.
- Nos itens que avaliam **Informática**, a menos que seja explicitamente informado o contrário, considere que todos os programas mencionados estão em configuração-padrão, em português, que o *mouse* está configurado para pessoas destreas e que expressões como clicar, clique simples e clique duplo referem-se a cliques com o botão esquerdo do *mouse*. Considere também que não há restrições de proteção, de funcionamento e de uso em relação aos programas, arquivos, diretórios e equipamentos mencionados.

CONHECIMENTOS BÁSICOS

1 A diversidade cultural somente poderá ser protegida e promovida se estiverem garantidos os direitos humanos e as liberdades fundamentais, tais como a liberdade de expressão, informação e comunicação, bem como a possibilidade dos indivíduos de escolherem expressões culturais. Ninguém poderá invocar as disposições legais para atentar contra os direitos do homem e as liberdades fundamentais consagrados na Declaração Universal dos Direitos Humanos e garantidos pelo direito internacional, ou para limitar o âmbito de sua aplicação.

10 De acordo com a Carta das Nações Unidas e com os princípios do direito internacional, os Estados têm o direito soberano de adotar medidas e políticas para a proteção e a promoção da diversidade das expressões culturais em seus respectivos territórios.

Internet: <www.ancine.gov.br/media> (com adaptações).

Em relação às idéias e estruturas do texto acima, julgue os itens que se seguem.

- Pelos sentidos do texto, a garantia dos direitos humanos e das liberdades fundamentais é imprescindível para assegurar a promoção e a proteção da diversidade das expressões culturais nos Estados.
- Mantém-se a correção gramatical do primeiro período do texto caso o trecho que o inicia seja assim reescrito: Somente se poderá proteger e promover a diversidade cultural.
- Em “se estiverem” (l.2), o “se” indica emprego da voz passiva sintética, o que contribui para a impessoalização do texto.
- A vírgula logo após a palavra “expressão” (l.4) justifica-se por isolar aposto explicativo.
- Mantém-se a correção gramatical do período substituindo-se “seus” (l.14) por **cujos**.

1 A proteção e a promoção da diversidade das expressões culturais pressupõem o reconhecimento da igual dignidade e o respeito por todas as culturas, incluindo-se as das pessoas pertencentes a minorias e as dos povos indígenas.

7 A cooperação e a solidariedade internacionais devem permitir a todos os países, em particular aos países em desenvolvimento, criarem e fortalecerem os meios necessários a sua expressão cultural — incluindo-se as indústrias culturais, sejam elas nascentes sejam estabelecidas — nos planos local, nacional e internacional.

10 Sendo a cultura um dos motores fundamentais do desenvolvimento, os aspectos culturais deste são tão importantes quanto os seus aspectos econômicos, e indivíduos e povos têm o direito fundamental de participarem e se beneficiarem dela.

16 A diversidade cultural constitui grande riqueza para os indivíduos e as sociedades. A proteção, promoção e manutenção da diversidade cultural são condições essenciais para o desenvolvimento sustentável em benefício das gerações atuais e futuras.

22 O acesso equitativo a uma rica e diversificada gama de expressões culturais provenientes de todo o mundo e o acesso das culturas aos meios de expressão e de difusão constituem importantes elementos para a valorização da diversidade cultural e o incentivo ao entendimento mútuo.

Idem, ibidem.

Com referência ao texto acima, julgue os itens a seguir.

- Na linha 2, a forma verbal “pressupõem” está flexionada no plural para concordar com “expressões culturais”.
- Nas linhas 3 e 4, em “as das” e “as dos”, subentende-se a elipse da palavra “culturas”.

- 8 O emprego da vírgula após “desenvolvimento” (l.13) justifica-se para marcar a anteposição de oração subordinada reduzida de participio.
- 9 Pelos sentidos do texto, o termo “dela” (l.16) refere-se a “cultura” (l.12).
- 10 A substituição de “equitativo” (l.22) por **equânime** mantém a correção gramatical e as idéias originais do período.

	2000	2001	2002	2003	Total
Pessoa Juridica	12.678.823,41	26.196.971,52	23.928.581,48	17.936.662,24	80.741.038,65
Pessoa Fisica		10.270,00	20.444,00	242.000,00	272.714,00
Total	12.678.823,41	26.207.241,52	23.949.025,48	18.178.662,24	81.013.752,65

A figura acima ilustra uma janela do Excel 2002 que contém uma planilha com valores, em reais, captados de pessoas jurídica e física no escopo da Lei n.º 8.313/1991 e dentro dos projetos sob a supervisão da ANCINE, entre 2000 e 2003. Considerando que essa planilha esteja em execução em um computador PC, julgue os itens seguintes.

- 11 Caso os valores apresentados nas células de B6 a E6 ainda não tivessem sido obtidos, o seguinte procedimento permitiria obtê-los, a partir da situação na qual a planilha e a janela se encontram: pressionar e manter pressionada a tecla **Ctrl**; teclar **C**; liberar a tecla **Ctrl**; clicar a célula B6; pressionar e manter pressionada a tecla **Shift**; teclar a célula E6; liberar a tecla **Shift**; pressionar e manter pressionada a tecla **Ctrl**; teclar **V**; liberar a tecla **Ctrl**.
- 12 O gráfico ilustrado a seguir poderia ter sido obtido a partir dos dados apresentados na planilha, por meio de recursos disponibilizados ao se clicar o botão

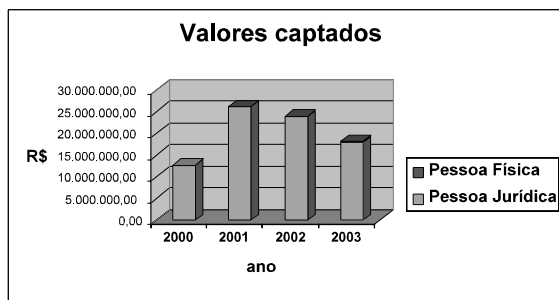

Considerando a figura acima, que ilustra parte da janela Opções do Outlook Express 6 (OE6), julgue o item a seguir.

- 13 Caso se deseje configurar o OE6 de maneira que a pasta Itens excluídos seja esvaziada sempre que esse aplicativo for encerrado após uma sessão de uso, é possível fazê-lo por meio de recursos encontrados na guia **Manutenção**.



Considerando a figura acima, que ilustra uma janela do Windows XP em uma sessão de acesso ao sítio da ANCINE, julgue o item subsequente.

- 14 A partir das informações da janela, é correto inferir que, caso se deseje acessar a pasta que contém os arquivos-fonte associados à página web mostrada da ANCINE, é suficiente utilizar os recursos disponibilizados por meio do ícone **Toda a rede**.

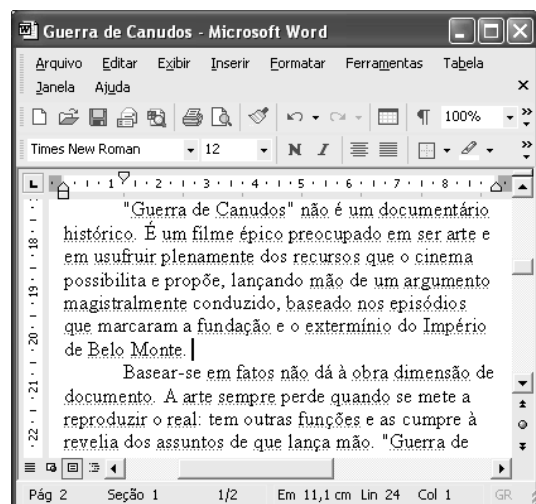

A figura acima mostra uma janela do Word 2002, com parte de um texto em processo de edição extraído de www.cbj.g12.br. A partir dessa janela, julgue os itens que se seguem, acerca do Word 2002.

- 15 Para alterar a fonte usada no trecho “Império de Belo Monte” para Arial e aplicar negrito a esse trecho, é suficiente realizar a seguinte seqüência de ações: selecionar o referido trecho; por meio de sucessivos cliques aplicados de forma apropriada, alterar a especificação “Times New Roman”, em **Times New Roman**, para Arial; clicar **N**.

- 16 Ao se clicar o botão , serão exibidas marcas de parágrafos e pontos indicando caracteres correspondentes a espaços em branco entre as palavras. Ao se clicar novamente esse botão, esses caracteres serão ocultados. Mesmo quando estão visíveis, esses caracteres não aparecem em impressões, quando o arquivo é impresso.

Com relação a dispositivos de entrada e(ou) de saída de computadores do tipo PC, julgue os próximos itens.

- 17 Os teclados do tipo DVORAK, também chamados de teclados PS2, são embasados na configuração das antigas máquinas de escrever mecânicas e, apesar de muito utilizados no Brasil, não implementam o padrão ABNT, que é adaptado às características do padrão brasileiro.
- 18 Uma vantagem das impressoras do tipo jato de tinta sobre as impressoras a laser é que as primeiras permitem a impressão em cores.

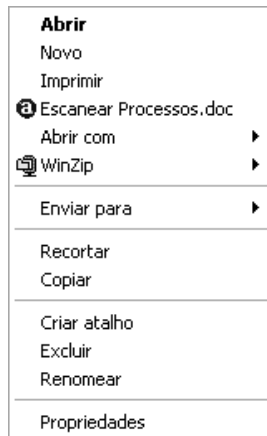

Considere que, em um computador cujo sistema operacional é o Windows XP, ao se clicar, com o botão direito do mouse, um ícone correspondente a um arquivo do tipo Word 2002 denominado Processos, tenha surgido a lista de opções acima. Com relação a essa lista, julgue os itens que se seguem.

- 19 Por meio da opção **Propriedades**, é possível ter acesso a diversas informações sobre o arquivo Processos.doc, como, por exemplo, o seu tamanho e a data e a hora em que foi criado.
- 20 A mesma lista de opções será exibida caso se pressione simultaneamente as teclas **Ctrl**, **Alt** e **Delete**, após se ter selecionado o referido ícone.

Na álgebra elementar, aprende-se a expressar, em forma simbólica, idéias que certamente ficam extensas se expressas em linguagem natural. Por exemplo, o enunciado **dois números naturais ímpares e consecutivos** pode ser escrito simplesmente como $2k+1$ e $2k+3$, em que k é um número natural qualquer. A propósito dessa idéia, julgue os itens subseqüentes.

- 21 O enunciado **A raiz quadrada da soma dos inversos das quartas potências de x e y** pode ser corretamente expresso na forma simbólica $\sqrt{\frac{1}{x^4 + y^4}}$.
- 22 Se a é um número real positivo, então a expressão $\frac{a^3}{3}$ pode ser corretamente expressa por qualquer um dos três enunciados abaixo:
- I o cubo da terça parte de a ;
 - II o volume de um cubo cuja diagonal é a ;
 - III um terço do cubo de a .

Em 2005, a ANCINE coordenou a mostra de filmes brasileiros no Ano do Brasil na França. No 17.º Encontro de Cinematografia da América Latina, que ocorreu entre 11 e 20 de março de 2005, em Toulouse, foi programada a exibição de um lote de 16 filmes de longa metragem brasileiros. Considerando essas informações, julgue os itens que se seguem.

- 23 Suponha que as cópias de 4 desses 16 filmes estivessem com defeito. Nesse caso, a probabilidade de que 3 outras cópias, retiradas aleatória e sucessivamente desse lote de filmes, não estivessem com defeito é superior a 0,36.
- 24 Se fosse exibido apenas um filme brasileiro por dia durante o encontro, sem repetição, então o número de maneiras com que poderiam ser escolhidos esses filmes seria $\frac{16!}{10!}$.

Em uma mostra competitiva de filmes, dois curtas-metragens, nomeados como F_1 e F_2 , foram finalistas. Um júri de 4 pessoas foi designado para decidir o vencedor, sendo que cada jurado tinha direito a um único voto e esse voto tinha de, necessariamente, ser para um dos filmes (ou seja, não era admitido voto nulo ou em branco). Para ser considerado vencedor, o filme teria de obter mais da metade dos votos dos jurados. Acerca dessa situação hipotética, julgue os itens a seguir.

- 25 Se o primeiro jurado votar no filme F_1 , então, entre todas as possibilidades de votação, haveria 4 em que F_1 seria o filme vencedor.
- 26 Nesse caso, considerando-se que o voto de cada jurado será explicitado, há, no máximo, 16 possibilidades de votação.

RASCUNHO

Uma proposição é uma declaração que pode ser avaliada como verdadeira (V) ou falsa (F). Se P e Q representam proposições, as formas simbólicas $\neg P$, $P \vee Q$, $P \wedge Q$ e $P \rightarrow Q$ representam a composição de proposições pelo uso de operadores. A forma $\neg P$ representa a negação de P e, portanto, é V quando P é F, e vice-versa. A forma $P \vee Q$ representa a disjunção, ou seja, ou P ou Q, que é F se e somente se P e Q forem F. A forma $P \wedge Q$ representa a conjunção P e Q, que é V se e somente se P e Q forem V. A forma $P \rightarrow Q$ representa a implicação, ou seja, P implica Q (lê-se “se P então Q”), que é F se e somente se P for V e Q for F. Sempre que proposições da forma P e $P \rightarrow Q$ (ou $\neg Q \rightarrow \neg P$) são V, pode-se concluir que Q também é V e por isso, uma seqüência que contém essas proposições, sendo Q a última delas, constitui uma argumentação válida. Com base nessas informações, julgue os itens seguintes.

- 27 Suponha que uma proposição composta P, obtida pelo uso de um ou mais operadores, tenha as valorações V e F, dadas na tabela abaixo.

A	B	C	P
V	V	V	F
V	V	F	V
V	F	V	F
V	F	F	F
F	V	V	V
F	V	F	F
F	F	V	V
F	F	F	F

Nesse caso, uma possível forma para P é $(\neg A \wedge \neg B \wedge C) \vee (A \wedge \neg B \wedge \neg C) \vee (A \wedge B \wedge \neg C)$.

- 28 Considere a seguinte seqüência de proposições.

- I Se Nicole é considerada uma ótima atriz, então Nicole ganhará o prêmio de melhor atriz do ano.
 II Nicole não é considerada uma ótima atriz.
 III Portanto, pode-se concluir que Nicole não ganhará o prêmio de melhor atriz do ano.

Nesse caso, essa seqüência constitui uma argumentação válida, porque, se as proposições I e II são verdadeiras, a proposição III também é verdadeira.

- 29 Suponha que as proposições I, II e III a seguir sejam verdadeiras.

- I Se o filme *Dois Filhos de Francisco* não teve a maior bilheteria de 2005, então esse filme não teve o maior número de cópias vendidas.
 II Se o filme *Dois Filhos de Francisco* teve a maior bilheteria de 2005, então esse filme foi exibido em mais de 300 salas de projeção.
 III O filme *Dois Filhos de Francisco* teve o maior número de cópias vendidas.

Nessa situação, é correto concluir que a proposição O filme *Dois filhos de Francisco* foi visto em mais de 300 salas de projeção é uma proposição verdadeira.

- 30 Considere que duas proposições são equivalentes se e somente se possuem exatamente as mesmas valorações V e F. Nesse caso, se A e B são equivalentes, é correto afirmar que $\neg A \wedge B$ é sempre F.

Text for items 31 through 40.

1 The distribution of films on-line is still in its
infancy. Like any innovation, it arouses fear and greed. We
have seen how much the studios, without ignoring or
4 rejecting it, have thought to prevent it interfering with
markets that are already sizeable and profitable — the sale of
DVDs now, and VOD in the near future. Dominated by the
7 matter of piracy and the various ways of countering it,
analyses on its economic relevance and its place in the chain
of film distribution remain embryonic, as indeed does the
10 turnover it brings at present and could achieve in the medium
term. It is not a concept that sets Hollywood dreaming — it's
more of a nightmare. Despite *Blair Witch*, despite the rash of
13 sites specializing in the cinema, its history and techniques,
Internet is still a black sheep.

And yet the broadband Internet market is exploding,
16 powerful operators are setting up, not afraid to act as scouts
— or even playing with the devil. The access providers need
to pad out* their content offer if they are not to be accused of
being merely “passive” organizers of networks for sharing
19 content which is one of their main sales arguments. Rather
than seeing themselves taxed on upstream movement (the
22 idea is beginning to catch on), they will choose to join up
with anyone who could enable them to offer lawful
downloading, if only as a public gesture. The telecom
25 operators that deploy increasingly efficient DSL networks
have similar interests. The manufacturers of set-top boxes,
whether their background is computing or consumer
28 electronics, are contemplating with envy the connected
household of the future, organized as a network and with
many points for consulting and recording programmes and
31 communicating.

*pad out – add unnecessary words or information to make it longer and often to hide the fact that you are not saying anything important.

Internet: <www.obs.coe.int> (with adaptations).

Based on the text above, judge the following items.

- 31 Films on-line are certainly a profitable business for Hollywood film industry.
- 32 Nowadays, studios fear the sales of DVDs and VOD.
- 33 It's difficult for the distribution of films on-line to prosper due to the turnover it brings about.
- 34 The distribution of films may be a nightmare, whereas the broadband Internet is succeeding pretty well.
- 35 The access providers may be considered passive organizers because of one of their principal sales arguments.
- 36 The access providers get together with anyone who could make them able to offer lawful downloading just as a public gesture.
- 37 The telecom operators and access providers share the same interest.

In the text,

- 38 “themselves” (l.21) refers to “The access providers” (l.17).
- 39 “are contemplating with envy” (l.28) refers to “The manufacturers of set-top boxes” (l.26).
- 40 “many” (l.30) can be correctly replaced by **a great deal of**.

Com base na Medida Provisória n.º 2.228/2001, julgue os itens a seguir.

- 41 A reprodução de matrizes e cópias de obras cinematográficas e videofonográficas que se destinem ao mercado brasileiro poderá ser executada em qualquer laboratório, no país ou exterior.
- 42 Produtora independente não tem qualquer vínculo ou associação, direto ou indireto, com empresas de serviços de som e imagem ou operadoras de comunicação eletrônica de massa por assinatura.
- 43 A produção, no Brasil, de obra cinematográfica ou videofonográfica estrangeira deverá ou comunicada à ANCINE.

Com relação à Lei n.º 8.685/1993 (Lei do Audiovisual), julgue os próximos itens.

- 44 A pessoa jurídica poderá abater, a título de despesa operacional, o total dos investimentos efetuados em produções cinematográficas de longa metragem.
- 45 O depósito permitido pela lei, no prazo fixado para seu recolhimento, no valor correspondente ao abatimento que se destina, o investimento em projeto de produção de longa metragem deve ser feito em conta de aplicação que será aberta em nome da produtora independente, no caso do art. 3.º da lei em apreço.
- 46 O mecanismo de fomento de que trata a referida lei não poderá ser utilizado na produção das obras audiovisuais de natureza publicitária.

Com base na Medida Provisória n.º 2.228/2001 e na Lei n.º 8.685/1993 (Lei do Audiovisual), julgue os itens subseqüentes.

- 47 Toda obra cinematográfica estrangeira deverá, antes de sua exibição ou comercialização, requerer à ANCINE o Certificado de Produto Brasileiro (CPB).
- 48 A Lei do Audiovisual permite, às distribuidoras estrangeiras de filmes, abaterem 100% do tributo a ser recolhido, caso elas optem por não remeter ao exterior os lucros a que têm direito.

De acordo com o art. 26 da Lei n.º 8.313/1991 — Lei de Incentivo à Cultura —, o doador ou patrocinador poderá deduzir do imposto devido na declaração do imposto sobre a renda os valores efetivamente doados para projetos culturais aprovados de acordo com os dispositivos da referida lei. Acerca do referido diploma legal, julgue os itens que se seguem.

- 49 Os benefícios de que trata o referido artigo não excluem ou reduzem outros benefícios, abatimentos e deduções, em especial as doações a entidades de utilidade pública efetuadas por pessoas físicas ou jurídicas.
- 50 Ao doador é permitido, dentro dos percentuais da mencionada lei, deduzir os valores efetivamente doados a projetos culturais.

No que diz respeito aos estudos da gestão contemporânea, julgue os itens a seguir.

- 51 O modelo de liderança situacional, em oposição aos princípios da teoria contingencial, não busca a eficácia mediante um estilo gerencial ótimo. Na visão dos defensores do referido modelo, não existe um melhor estilo de liderança (estilo ideal). Para tanto, o gerente deve adaptar seu estilo e sua forma de gerenciar equipes à situação imposta pelo ambiente em que atua.
- 52 O modelo de organização hierárquica baseia-se na especialização vertical da organização, enquanto o modelo de departamentalização baseia-se na especialização horizontal da organização.
- 53 Programas de qualidade no serviço público priorizam usualmente a estruturação e reestruturação organizacional em detrimento da mudança cultural e da melhoria de processos de trabalho e de fluxos de informações.
- 54 Uma das principais inovações preconizadas pelos movimentos de reforma do Estado empreendidos nos anos 80 e 90 — o *New Public Management* — foi a instituição de critérios meritocráticos para o provimento de cargos e funções públicas, bem como para fins de ascensão funcional.
- 55 Na análise evolutiva das organizações, é correto associar: a perspectiva de organizações vistas como sistemas racionais ao modelo burocrático da administração científica clássica; a perspectiva de organizações vistas como sistemas naturais à Escola das Relações Humanas; a perspectiva de organizações vistas como sistemas abertos aos princípios da teoria contingencial.

Julgue os itens seguintes.

- 56 A Lei de Diretrizes Orçamentárias deve dispor, anualmente, entre outros aspectos, sobre as alterações na legislação tributária e sobre as políticas de aplicação das agências financeiras oficiais de fomento.
- 57 A criação de empresas públicas, sociedades de economia mista, autarquias ou fundações públicas somente poderá ocorrer por meio de autorização legislativa, sendo igualmente necessária tal autorização no caso de criação de subsidiárias de entidades já existentes.
- 58 São considerados legítimos para interpor recurso administrativo aqueles cujos direitos ou interesses sejam diretamente afetados por decisão administrativa tomada bem como aqueles que o sejam apenas indiretamente.

Quando aos princípios da administração pública, julgue os itens subsequentes.

- 59 É de competência privativa da União impedir a evasão, a destruição e a descaracterização de obras de arte e de outros bens de valor histórico, artístico ou cultural.
- 60 A inserção, por funcionário público, de dados falsos em sistemas de informações governamentais não é tipificada como crime praticado por funcionário público contra a administração pública.

CONHECIMENTOS ESPECÍFICOS

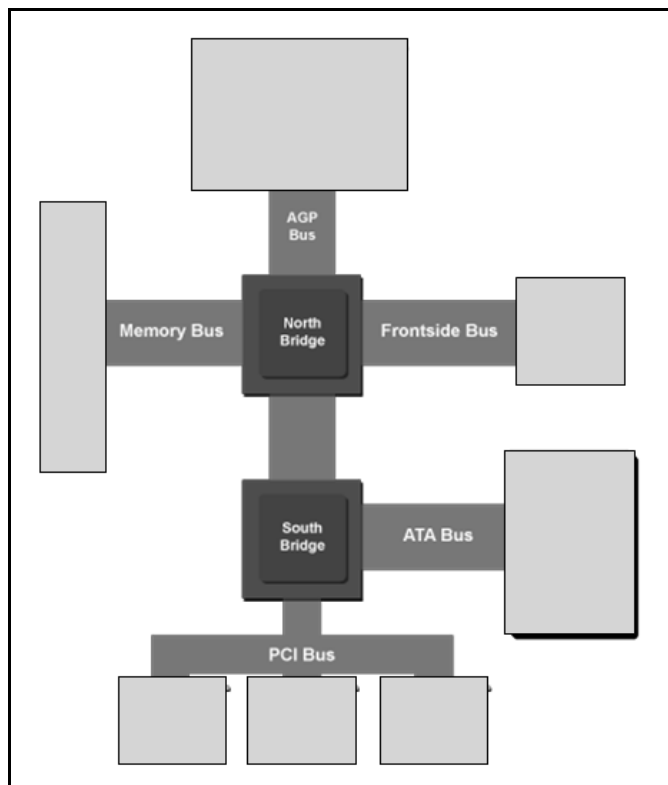

Internet: <www.artstechnica.com> (com adaptações).

A figura acima apresenta um esquema da arquitetura típica dos barramentos de um computador pessoal. Tendo essa figura como referência, julgue os itens a seguir, acerca de conceitos de informática.

- 61 Entre os barramentos apresentados na figura, o que possui maior velocidade de *clock* é o *ATA Bus*.
- 62 Cada um dos dispositivos conectados ao barramento PCI é controlado por um *software* especial, denominado *device driver*, cuja implementação independe de sistema operacional.
- 63 Dispositivos controladores de rede devem ser conectados aos barramentos ATA ou *Front-side*.
- 64 Quando o sistema operacional está fazendo a carga, antes da execução de um aplicativo localmente instalado no computador, os barramentos mais usados são *ATA Bus* e *Memory Bus*, em vez de *PCI Bus* e *AGP Bus*.

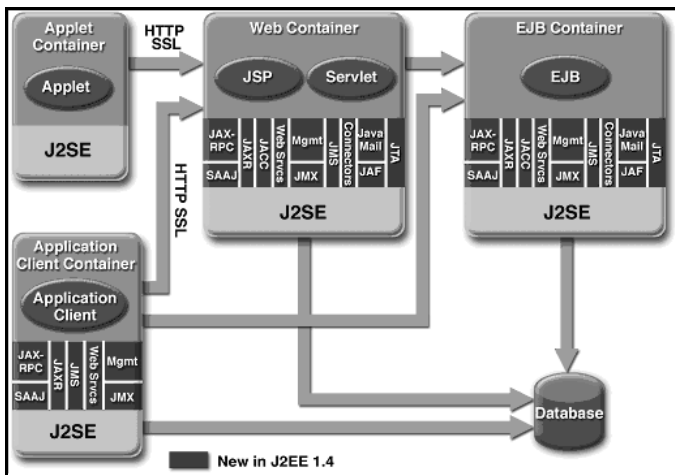

Internet: <www.java.sun.com> (com adaptações).

A figura acima apresenta um conjunto de elementos da arquitetura da plataforma J2EE. Julgue os itens seguintes, acerca da infra-estrutura para a implementação de soluções de TI e banco de dados.

- 65 Para que um sistema aplicativo funcione nessa arquitetura, é necessário que os contêineres Web e EJB utilizem máquinas com o mesmo sistema operacional, seja ele Windows ou Linux, embora os contêineres *Applet* e de aplicação cliente possam ser heterogêneos com relação ao sistema operacional.
- 66 A comunicação entre o contêiner da aplicação cliente, ao utilizar HTTPS para se comunicar com o contêiner Web, emprega um protocolo de criptografia de chave assimétrica.
- 67 Considere que os contêineres *Application Client Container*, *Web Container* e *EJB Container* possam se comunicar diretamente com o SGBD (*database*). Nessa situação, as duas últimas opções devem ser evitadas para aumentar a segurança do sistema.
- 68 Nessa arquitetura, comandos SQL, inclusive relativos à delimitação de transações, poderão e devem ser enviados, por questão de segurança, do *Web Container* para o *EJB Container*.

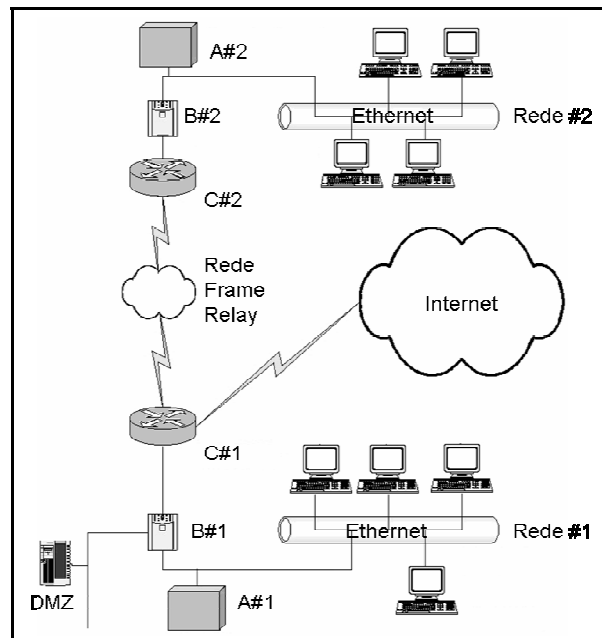

Internet: <www.ancine.gov.br> (com adaptações).

Considerando a figura acima, que apresenta uma arquitetura de rede de computadores de uma organização, julgue os itens seguintes, acerca dos conceitos de arquiteturas e protocolos para redes de transmissão de dados (LAN/WAN) e de segurança da informação.

- 69 A partir da análise do posicionamento dos dispositivos A#1 e A#2 na rede, infere-se que estes podem ser constituídos por combinações de *software* e *hardware*, cujo papel é detectar atividades suspeitas de origem interna e externa às redes nas quais estão instalados, e que podem atuar, em alguns casos, como *sniffers*.
- 70 As redes #1 e #2 possuem a mesma topologia lógica, em barra, mas podem apresentar topologias físicas diferentes, como barra e estrela.
- 71 Considerando que os dispositivos B#1 e B#2 sejam *firewalls*, então, a localização do servidor do sítio *web* dessa organização é provavelmente nas redes #1 ou #2.
- 72 Participa dessa rede, uma sub-rede embasada em chaveamento de pacotes e circuito virtual.



Internet: <www.microsoft.com> (com adaptações).

Texto para os itens de 79 a 96.

A figura a seguir propõe um modelo conceitual para gestão da unidade de tecnologia da informação de uma organização responsável pelo fomento, regulação e fiscalização das indústrias cinematográfica e videofonográfica brasileiras.

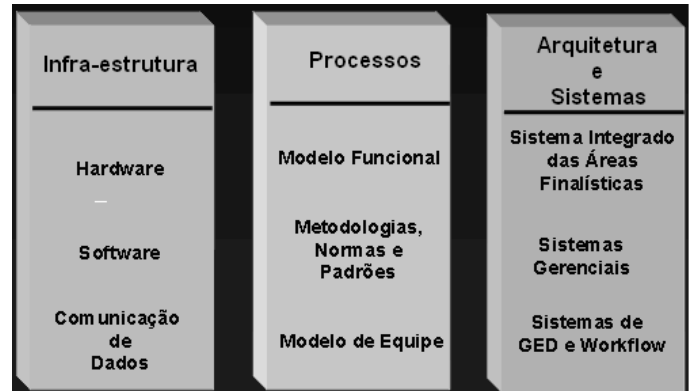

Internet: <www.ancine.gov.br>.

Considerando a figura acima, que apresenta um modelo de alinhamento estratégico para gerência de projetos corporativos, julgue os próximos itens, com respeito a gerenciamento de projetos e recursos de TI.

- 73** No cenário organizacional apresentado, todas as classes de pessoas posicionadas no círculo externo são *stakeholders* e, entre elas, são estabelecidas redes de interesses conflitantes que devem ser gerenciadas fundamentalmente pelos gerentes dos recursos da organização.
- 74** O emprego do termo comunicação (*Communication*), no anel interno da figura (*Collaboration & Communication*), refere-se ao estabelecimento de uma rede de comunicação de dados adequada à execução dos projetos corporativos.
- 75** O gerenciamento de *portfolio*, diferentemente do gerenciamento de projetos, pouco depende de uma abordagem para gerenciamento de riscos.
- 76** O gerenciamento de projetos, diferentemente do gerenciamento de *portfolio*, pouco depende de uma abordagem para diversificação de investimentos.
- 77** Dados, sistemas aplicativos, sistemas computacionais, instalações físicas e pessoas, conforme o modelo COBIT, são recursos de TI que devem ser gerenciados, visando o alinhamento estratégico.
- 78** Em uma organização projetizada, isto é, com gestão baseada em projetos como a apresentada na figura, a adoção de uma estrutura matricial se torna mais adequada e confere maior poder aos gerentes de projetos. Porém, há o risco de redução no nível de especialização técnica dos recursos humanos, se comparado com a adoção de uma estrutura organizacional funcional.

Considerando as informações do texto, julgue os itens seguintes, acerca de *rational unified process* (RUP) e modelos e padrões para gestão de TI.

- 79** Os processos de gerenciamento de ambiente do RUP são mais adequados à gestão da infra-estrutura de *hardware* e comunicação de dados apresentada, se comparados com os processos de gerência de configuração do modelo ITIL.
- 80** A gestão rotineira das informações acerca do acervo de *software* de infra-estrutura, formado por sistemas operacionais, plataformas de linguagens de programação, sistemas gerenciadores de bancos de dados e aplicativos de escritório, seria melhor apoiada pelos processos de gerenciamento de configuração do modelo CMMI, que pelos modelos de processos de gerenciamento de problemas e incidentes do modelo COBIT.
- 81** O gerenciamento de processos do modelo CMMI é mais apropriado para a elaboração e aprimoramento de modelos funcionais da gestão da área de tecnologia de informação da organização, que os processos de monitoramento do modelo COBIT.
- 82** Entre os modelos que podem ser aplicados à definição geral de metodologias, normas e padrões de ciclo de vida de projeto, ciclo de vida do produto e operação de ambiente de tecnologia da informação, é mais adequada a escolha do modelo PMBOK, em detrimento do modelo ISO-9001:2000.
- 83** O modelo RUP é superior ao modelo ITIL para modelar os processos de trabalho de uma equipe de desenvolvimento de *software*.
- 84** A gerência de capacidade, conforme o modelo ITIL, consiste basicamente na gerência de capacidade dos recursos de infra-estrutura de TI da organização, como os elementos apresentados na coluna à esquerda na figura.
- 85** Deve-se adotar o modelo CMMI, em detrimento do modelo COBIT, para modelar os processos de trabalho de uma equipe de atendimento aos usuários e clientes de sistemas de informação.
- 86** Modelos como ITIL e COBIT habilitam integração entre atividades e estruturas organizacionais típicas das áreas de desenvolvimento de *software* e de operação de sistemas de TI.

Julgue os itens a seguir, no referente aos processos, métodos, técnicas e ferramentas de engenharia de *software* e sistemas de informação, aplicáveis ao desenvolvimento de sistemas para a organização referida no diagrama da figura incluída no texto, atendendo áreas finalísticas de negócios como registro de projetos e produtos audiovisuais, controle e arrecadação de tributos e taxas, sistemas de informação gerenciais que emitem relatórios de monitoramento de desempenho, de gestão eletrônica de documentos e de fluxo de trabalho.

- 87 A disciplina de modelagem de negócios do RUP deve ser empregada para realizar modelagem de fluxos de atividades finalísticas apoiadas por sistemas de informação, em detrimento dos processos de solução técnica do CMMI.
- 88 Conforme o RUP, para realizar modelagem de fluxos de atividades finalísticas apoiadas por sistemas de informação, é indicado usar diagramas de atividade UML em vez de diagramas de classe UML.
- 89 A disciplina de análise e projeto orientado a objetos do RUP deve ser empregada para se desenvolver e manter uma descrição formal de necessidades de funções ou funcionalidades a serem providas pelos sistemas apresentados à direita da figura, em detrimento dos processos de gestão e desenvolvimento de requisitos do modelo CMMI.
- 90 Conforme o RUP, o desenvolvimento de uma descrição formal de necessidades de funções ou funcionalidades a serem providas por tais sistemas deve ser realizado por meio de diagramas de caso de uso UML, em detrimento de diagramas de instalação (*deployment*) UML.
- 91 A fim de desenvolver, durante uma reunião de trabalho, um desenho de interface *web* para acesso aos sistemas mencionados na figura em uma *intranet*, deve-se empregar técnicas de prototipação em papel devido ao baixo custo e rapidez.
- 92 A fim de desenvolver uma especificação de interface *web* para acesso aos sistemas mencionados na figura em uma *intranet*, é correto o uso de mistura entre fontes com *serife* sem *serif*, em uma mesma página HTML, visto que tal mistura reduz a monotonicidade do texto e agiliza a velocidade de leitura.
- 93 A fim de desenvolver uma implementação de interface *web* para acesso a sistemas públicos na Internet, é correto realizar o desenho da interface para melhor uso em uma tela de 1024 × 768 pixels.
- 94 Para se desenvolver uma descrição semi-formal da arquitetura de componentes de *software* dos sistemas apresentados, o uso de diagramas de componentes em UML é mais adequado que o de diagramas de instalação (*deployment*) UML.
- 95 Os diagramas de colaboração em UML devem ser empregados para se desenvolver uma descrição semi-formal da arquitetura de sistemas de computação e informação da organização mencionada, em detrimento de diagramas de instalação (*deployment*) UML.
- 96 Para se especificar a seqüência de testes e integração dos módulos e componentes que compõem a arquitetura de sistemas de computação e informação da organização mencionada, o uso de diagramas de colaboração UML deve gerar melhores resultados que os diagramas de classes UML.

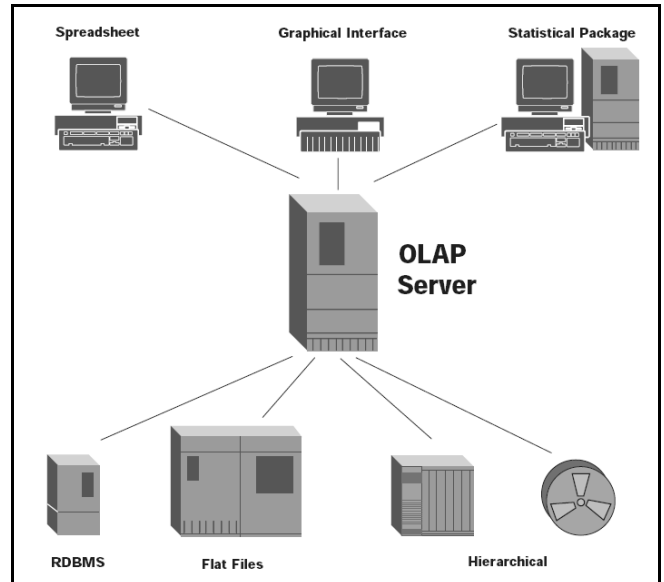

Internet: <www.dev.hiperion.com>.

Considerando a figura acima, que apresenta um esquema de relação otimizada entre ferramentas e modelos de dados em um ambiente corporativo, julgue os itens subseqüentes, com relação a banco de dados.

- 97 Os sistemas de apoio à decisão da organização possuem maior dependência de acesso a informações contidas no OLAP Server que no RDBMS.
- 98 Consultas SQL são codificadas com maior simplicidade no RDBMS que no OLAP SERVER.
- 99 A ocorrência de transações ocorrerá com maior freqüência no RDBMS, e com menor freqüência do OLAP Server.
- 100 Os processos de negócio da organização serão mais diretamente monitorados em tempo real no OLAP Server que no RDBMS.

		Implementations			
		Hash Table	Resizable Array	Balanced Tree	Linked List
Interfaces	Set	HashSet		TreeSet	
	List		ArrayList		LinkedList
	Map	HashMap		TreeMap	

Internet: <www.java.sun.com>.

Considerando a figura acima, que apresenta um conjunto das interfaces e implementações que constituem o *framework* Java Collections, julgue os próximos itens, acerca de programação em desenvolvimento de sistemas.

- 101 Os tipos de dados **HashSet**, **ArrayList** e **HashMap** são classes que implementam os tipos de dados **Set**, **List** e **Map**, respectivamente.
- 102 As implementações **HashSet** e **HashMap** apresentam uma ordem de complexidade constante durante a busca e o armazenamento, quaisquer que sejam as condições operacionais.
- 103 Caso se deseje usar uma implementação em memória que facilite a ordenação de registros por ordem lexicográfica, as estruturas de dados mais indicadas entre as apresentadas na figura são as que implementam árvores balanceadas.
- 104 Todas as implementações indicadas empregam o padrão de desenho denominado *Iterator*.

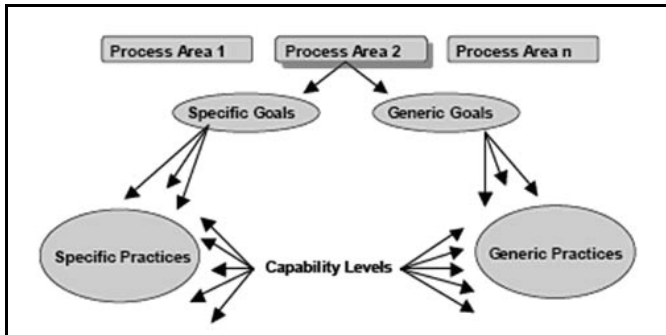

Internet: <www.sei.cmu.edu>.

Julgue os itens a seguir, no que se refere aos conceitos do modelo CMMI e de sua relação com outros modelos, considerando a figura acima, que apresenta uma relação dos componentes que fazem parte do modelo CMMI.

- 105** O modelo CMMI está fundamentado nos conceitos maturidade e capacidade de processos, os quais também estão presentes no modelo ISO-17799:2000, diferindo apenas na temática de capacidade e maturidade de processos adotadas.
- 106** A adoção do modelo CMMI por estágios, em oposição à adoção do modelo contínuo, conduz a organização a focalizar uma seqüência estrita de áreas de processo durante o seu programa de melhoria.
- 107** Cada área de processo do modelo CMMI possui conjuntos específicos e genéricos de metas e práticas, de forma conceitualmente similar ao que ocorre com as disciplinas no modelo RUP.
- 108** A determinação do nível de maturidade de um processo no modelo CMMI depende da determinação do nível da sua capacidade, ocorrendo o mesmo com a determinação de capacidade e maturidade no modelo ITIL.
- 109** Os processos de gerenciamento de projeto do modelo CMMI possuem similaridades com o modelo PMBOK, no que se refere a ambos adotarem ênfases em planejamento, controle, e gerência de riscos.

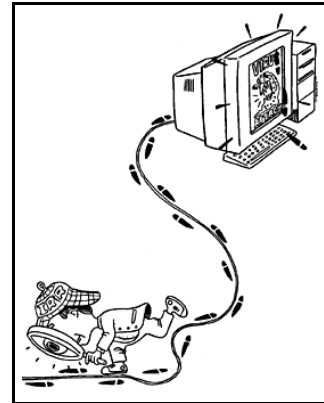

Internet: <itimes.ucdavis.edu>

Julgue os itens a seguir, no que se refere ao tema e aos padrões relacionados com segurança da informação, considerando a figura acima, que apresenta um cenário pictórico no âmbito da segurança da informação.

- 110** A figura pode representar um processo denominado análise forense.
- 111** Supondo que a situação apresentada na figura tenha ocorrido devido à ação de um *hacker* (ciberpirata), é correto tomar como contra-medida a negação de serviço (*denial of service*).
- 112** As normas ou modelos ISO-17799, COBIT e ITIL, ao contrário das normas e modelos CMMI e RUP, fazem prescrições ou recomendações explícitas acerca da necessidade de registrar incidentes de segurança e outros que ocorrem no ambiente de TI.
- 113** As normas ou modelos ISO-17799, COBIT e ITIL, ao contrário das normas e modelos CMMI e RUP, fazem prescrições ou recomendações explícitas no que diz respeito à necessidade de planejar e gerenciar a continuidade de negócios de organizações de TI.
- 114** Conforme o princípio de segregação de responsabilidades, definido em modelos como COBIT e ISO-17799, uma mesma pessoa não deve acumular as funções de iniciador e de autorizador de ações, como solicitar aquisição de produtos e atestar o recebimento dos mesmos.

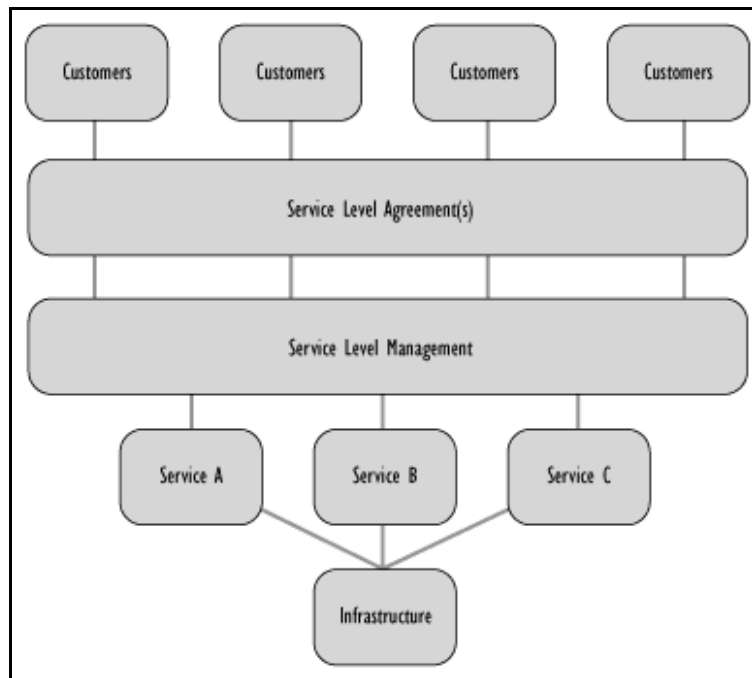

Office of Commerce Government, UK, 2001.

A figura acima apresenta um esquema de relacionamento entre conceitos de gestão de serviços de TI. Julgue os itens seguintes, considerando a figura e conceitos pertinentes.

- 115** O estabelecimento de instrumentos como acordos e cláusulas de níveis de serviço é definido em leis e decretos relacionados com compras públicas de TI, como a Lei n.º 8.248/1991, o Decreto n.º 1.070/1994 e a Lei n.º 8.666/1993.
- 116** O acordo de nível de serviço é um instrumento apoiado pelo processo de gerenciamento de nível de serviço, sendo construído pelo suporte de acordos de nível operacional, muitos deles relacionados com a gestão da infra-estrutura de TI.
- 117** Os acordos de nível de serviço estão diretamente vinculados ao catálogo de serviços prestados pela organização.
- 118** Os diversos serviços de TI prestados por uma organização podem ser tratados como itens de configuração presentes em uma base de dados de configuração.
- 119** A avaliação de risco e a análise de impacto sobre negócios são processos que figuram entre os processos de gerência de acordo de nível de serviço.
- 120** São fatores positivos para a terceirização de serviços de TI de uma organização: a forte dependência dos serviços de TI em questão para a realização do *core business* da organização; e a falta de experiência do contratante na gestão de acordos de níveis de serviço.

PROVA DISCURSIVA

- Nesta prova — que vale **quinze** pontos —, faça o que se pede, usando os espaços indicados no presente caderno para rascunho. Em seguida, transcreva o texto para o **FOLHA DE TEXTO DEFINITIVO DA PROVA DISCURSIVA**, no local apropriado, pois **não serão avaliados fragmentos de texto escritos em locais indevidos**.
- Qualquer fragmento de texto além da extensão máxima de **trinta** linhas será desconsiderado. Será também desconsiderado o texto que não for escrito na **folha de texto definitivo**.
- Na **folha de texto definitivo**, identifique-se apenas no cabeçalho da primeira página, pois **não será avaliado** texto que tenha qualquer assinatura ou marca identificadora fora do local apropriado.

O esgotamento do modelo de desenvolvimento baseado no Estado-provedor teve como resultado, a partir da década passada, uma crescente substituição do Estado pela iniciativa privada na prestação de serviços e na oferta de bens à população, exigindo uma mudança de perfil no desenho do aparelho do Estado (que passa a contar com ministérios e respectivas agências) e o desenvolvimento de novos marcos regulatórios.

A partir do tema do fragmento acima, redija um texto dissertativo acerca do atual Estado-regulador brasileiro. Em seu texto, responda, necessariamente, aos seguintes questionamentos.

- ▶ Quais papéis devem ser atribuídos aos ministérios supervisores e quais devem ser exercidos pelas agências reguladoras, considerando a formulação de políticas, fomento, regulação, fiscalização e avaliação da sua implementação?
- ▶ O que diferencia as agências reguladoras das autarquias tradicionais quanto a modelo de gestão, flexibilidade operacional e vinculação aos seus respectivos ministérios?
- ▶ Quais os principais instrumentos regulatórios de que as agências dispõem para assegurar a eficiência econômica, evitar o abuso do poder de monopólio e garantir a universalização e qualidade dos serviços por parte dos prestadores dos serviços regulados?

1	
2	
3	
4	
5	
6	
7	
8	
9	
10	
11	
12	
13	
14	
15	
16	
17	
18	
19	
20	
21	
22	
23	
24	
25	
26	
27	
28	
29	
30	