



## PREFEITURA MUNICIPAL DE SUZANO

ESTADO DE SÃO PAULO

CONCURSO PÚBLICO

### 011. PROVA OBJETIVA

#### AGENTE FISCAL TRIBUTÁRIO

- ◆ Você recebeu sua folha de respostas e este caderno contendo 60 questões objetivas.
- ◆ Confira seus dados impressos na capa deste caderno e na folha de respostas.
- ◆ Quando for permitido abrir o caderno, verifique se está completo ou se apresenta imperfeições. Caso haja algum problema, informe ao fiscal da sala.
- ◆ Leia cuidadosamente todas as questões e escolha a resposta que você considera correta.
- ◆ Marque, na folha de respostas, com caneta de tinta azul ou preta, a letra correspondente à alternativa que você escolheu.
- ◆ A duração da prova é de 3 horas e 30 minutos, já incluído o tempo para o preenchimento da folha de respostas.
- ◆ Só será permitida a saída definitiva da sala e do prédio após transcorridos 75% do tempo de duração da prova.
- ◆ Deverão permanecer em cada uma das salas de prova os 3 últimos candidatos, até que o último deles entregue sua prova, assinando termo respectivo.
- ◆ Ao sair, você entregará ao fiscal a folha de respostas e este caderno, podendo levar apenas o rascunho de gabarito, localizado em sua carteira, para futura conferência.
- ◆ Até que você saia do prédio, todas as proibições e orientações continuam válidas.

AGUARDE A ORDEM DO FISCAL PARA ABRIR ESTE CADERNO DE QUESTÕES.

Nome do candidato \_\_\_\_\_

Prédio \_\_\_\_\_

Sala \_\_\_\_\_

Carteira \_\_\_\_\_

Inscrição \_\_\_\_\_



## CONHECIMENTOS GERAIS

### LÍNGUA PORTUGUESA

01. Leia a tira, para responder à questão.



(Bill Watterson, *Tiras do Calvin*. Disponível em: <www.aprendizdeescritor.com.br>. Acesso em: 27 jan 2016)

Sabendo-se que a frase citada por Calvin é atribuída a Karl Marx, é correto afirmar que o efeito de sentido da tira está na ideia de que

- (A) a televisão faz apologia de drogas, tais como o ópio, à população, independentemente dos protestos da religião.
- (B) as drogas ainda não eram consumidas pela população mundial quando a frase citada foi escrita.
- (C) a televisão é o que exerce ação hipnótica sobre as faculdades intelectuais das pessoas.
- (D) a religião sinalizava o perigo da televisão, embora Marx não tivesse afirmado isso.
- (E) o ópio entorpece o povo, impedindo-o de apreciar o que há de bom atualmente na televisão.

Leia o texto, para responder às questões de números 02 a 08.

Mesmo os pouco observadores devem ter notado um novo aparelho na temporada de férias. Tecnologia de ponta? Só no sentido mais estritamente literal.

Neste ano, o “pau de selfie”, monopé que permite tirar autorretratos, conquistou o mercado dos viajantes. Não deixará de surpreender que em pleno 2015 o homem tenha redescoberto a utilidade tecnológica de um bastão.

Na pré-história, o homem vagou pelos bosques apoiando-se nele; milhares de anos depois, a moda volta, de forma distorcida: o instrumento que servia para conectar o homem com o que estava sob seus pés – a terra – e o apoiava, literalmente, para abrir passo pelo mundo se converteu em uma ligação com o mundo superior. Se eu não me vejo, como sei que existo? Esse novo cajado nos permite uma perspectiva aérea da existência.

O filósofo alemão Peter Sloterdijk explica que aquilo que nós entendemos por tecnologia é uma tentativa de substituir os sistemas imunológicos implícitos por sistemas imunológicos explícitos.

Em nossa época, os sistemas de defesa que criamos procuram nos isolar de um exterior que se nega a ceder à tendência individualista da sociedade. Por isso andamos de um lugar a outro sem renunciar nunca a nosso mundo: nos transformamos em uma sociedade de caranguejos-eremitas, carregando no lombo nossas casas. Sentados entre centenas de passageiros, nos protegemos, com nossos fones de ouvidos, celulares e vídeos, do encontro com o exterior. Agora, o “pau de selfie” nos permite tirar fotos sem a incômoda necessidade de interagir com estranhos. Nos transformamos em seres autossuficientes e, em decorrência disso, necessariamente antissociais.

A máxima ironia do mundo globalizado é a crescente insularidade do indivíduo. Como o exterior é impessoal, nos embrenhamos no interior; como a comunidade nos debilita, a individualidade se torna preponderante; é assim que a casa familiar dá lugar ao apartamento individual – e a autogamia moderna surge.

O fenômeno do “selfie” responde a essa condição insular e por isso se arraigou como a manifestação estética da revolução digital. O isolamento do indivíduo é tal que, liberto do voyeurismo\*, teve de conceber um autovoyeurismo: nos tornamos paparazzi\* de nós mesmos. O “selfie” procura esconder nossa natureza isolada e solitária sob o verniz da felicidade e do gozo.

(Emilio Lezama, *Paparazzi de nós mesmos*. *Folha de S.Paulo*, 30-08-2015. Adaptado)

\***Voyeurismo**: forma de curiosidade mórbida com relação ao que é privativo, privado ou íntimo.

\***Paparazzi**: fotógrafos que perseguem celebridades, para bater fotos indiscretas.

02. Na passagem – Tecnologia de ponta? Só no sentido mais estritamente literal. –, o autor faz referência ao sentido literal

- (A) para destacar a criatividade do novo objeto da temporada, especialmente pela sofisticação de seu emprego.
- (B) como ironia para expor a simplicidade da concepção do “pau de selfie”, por associação com a forma e o uso do objeto.
- (C) como reverência às modernas tecnologias de informática, destacando a relevância do “pau de selfie”.
- (D) como forma de identificar-se aos usuários das tecnologias digitais que são moda nas temporadas de férias.
- (E) para expor um ponto de vista favorável à utilidade do objeto nas mais variadas situações de uso.

03. Com a frase – Se eu não me vejo, como sei que existo? – o autor destaca, em tom irônico,
- (A) a irracionalidade dos meios digitais que levam o sujeito a enxergar-se como parte indissociável do grupo a que pertence.
  - (B) o gosto da autocontemplação como forma de anular o indivíduo, lançando-o na massa dos viciados em tecnologias.
  - (C) o sentimento de participação do sujeito, alcançado graças à globalização, que unifica interesses e gostos.
  - (D) o individualismo decorrente da adoção de mídias que favorecem o descolamento do sujeito do meio que o cerca.
  - (E) a presença de novos valores, que substituem a supremacia da razão pela demanda de objetos de satisfação da coletividade.
04. Assinale a alternativa em que existe, nesta ordem, um par de termos antônimos, como em **implícitos e explícitos** (I), e um par de termos sinônimos, como em **preponderante e dominante** (II).
- (A) ceder e resistir (I) / debilita e esmorece (II).
  - (B) isolamento e comunidade (I) / insularidade e insatisfação (II).
  - (C) incômoda e maçante (I) / liberto e cativo (II).
  - (D) conectar e desligar (I) / carreando e acareando (II).
  - (E) estritamente e contritamente (I) / suficiência e abastança (II).
05. Assinale a alternativa cujos verbos estão corretamente conjugados e cujos pronomes estão colocados na frase de acordo com a norma-padrão.
- (A) Talvez transformemos-nos em uma sociedade de caranguejos-eremitas, que carrea no lombo as casas.
  - (B) Provavelmente com isso nos mantêssemos protegidos do encontro com o exterior.
  - (C) Se eu nunca me vir, como saberei que outros me verão e intervirão, se necessário?
  - (D) ...como a comunidade debilitará-nos, até a individualidade se desfará.
  - (E) Nos tornaremos seres autossuficientes se nos dispormos ao isolamento?
06. A alternativa que se caracteriza pelo emprego das palavras destacadas em sentido figurado é:
- (A) Neste ano, o “**pau de selfie**”, **monopé** que permite tirar autorretratos, conquistou o mercado dos viajantes.
  - (B) Agora, o “pau de selfie” nos permite tirar fotos sem a **incômoda** necessidade de interagir com **estranhos**.
  - (C) Por isso **andamos** de um lugar a outro sem renunciar nunca a nosso **mundo**...
  - (D) Mesmo os pouco **observadores** devem ter notado um novo aparelho na **temporada** de férias.
  - (E) ... nos transformamos em uma **sociedade de caranguejos-eremitas**, carreando no lombo nossas casas.
07. Na passagem – O isolamento do indivíduo é tal que, liberto do voyeurismo, **teve de conceber um autovoyeurismo**... – o trecho destacado expressa, em relação ao que o antecede, a ideia de
- (A) finalidade.
  - (B) restrição.
  - (C) explicação.
  - (D) consequência.
  - (E) modo.
08. Assinale a alternativa que reescreve trecho da passagem a seguir sem prejuízo de sentido e com pontuação de acordo com a norma-padrão.
- Como o exterior é impessoal, nos embrenhamos no interior; como a comunidade nos debilita, a individualidade se torna preponderante; é assim que a casa familiar dá lugar ao apartamento individual – e a autogamia moderna surge.
- (A) Embrenhamo-nos no interior porque o exterior é impessoal, e a individualidade se torna preponderante visto que a comunidade nos debilita.
  - (B) A autogamia moderna surge, portanto, a casa familiar dá lugar, ao apartamento.
  - (C) Dado que nos embrenhamos no interior, o exterior é impessoal e a comunidade nos debilita, pois a individualidade, se torna preponderante.
  - (D) É assim que a casa familiar dá lugar ao apartamento individual, contanto, que a autogamia moderna surja.
  - (E) O exterior é impessoal embora nos embrenhemos no interior. A individualidade se torna preponderante apesar, de a comunidade, nos debilitar.

09. Assinale a alternativa que apresenta concordância nominal e verbal de acordo com a norma-padrão.

- (A) Já recebi bastante apelidos pejorativos, como “go-leiro de pebolim” e outros que o recato me impedem de mencionar.
- (B) Em alguns desses tantos cadastros que se faz no comércio, a atendente me disse que era preciso colocar anexo uma foto recente.
- (C) Foi preciso pedir emprestado ao colega as requisições de compras, pois ali não se encontravam nenhuma delas.
- (D) Entendi que bastavam eles fazerem o depósito até meio-dia e meio, para que não houvesse problemas.
- (E) É necessário paciência para ouvir o que mais de um reclamante tem a dizer acerca do atraso no atendimento.

10. Leia a tira, para responder à questão.

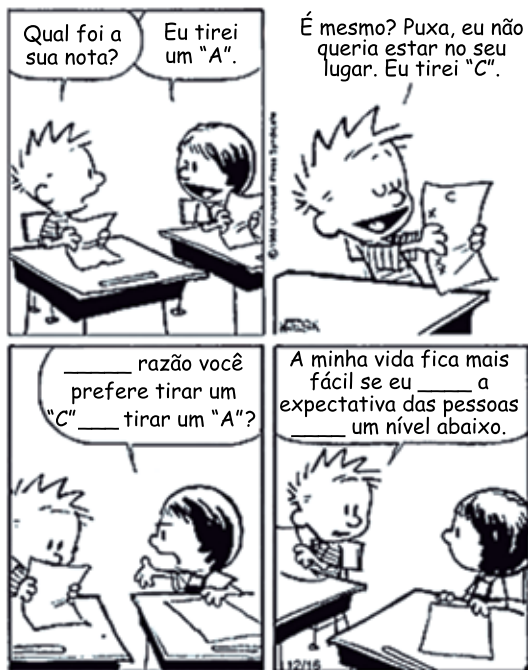

(Bill Watterson, Tiras do Calvin. Disponível em: <www1.folhaol.com.br>. Acesso em: 26 jan 2016)

A alternativa que preenche, correta e respectivamente, as lacunas do texto é:

- (A) Porque ... do que ... manter ... a
- (B) Por que ... a ... mantiver ... em
- (C) Por que ... à ... mantivesse ... em
- (D) Porque ... do que ... mantinha ... a
- (E) Por que ... à ... manter ... em

11. Do valor total de uma multa recebida após uma fiscalização tributária, uma empresa pagou  $\frac{2}{5}$  e teve, anistiados,

$\frac{2}{5}$  do valor que restou. Se a empresa ainda deve pagar

R\$ 8.100,00 para quitar essa multa, então o valor original da multa recebida era

- (A) R\$ 18.100,00.
- (B) R\$ 20.400,00.
- (C) R\$ 22.500,00.
- (D) R\$ 26.300,00.
- (E) R\$ 30.200,00.

12. A caminhada diária de Denis dura exatamente  $n$  minutos. Sabe-se que na caminhada de sábado, ele percorreu, em média, 1,2 km a cada 12 minutos, e que, na caminhada de domingo, ele percorreu, em média, 1,35 km a cada 15 minutos. Desse modo, é correto afirmar que a distância percorrida por Denis no domingo correspondeu, da distância percorrida no sábado, a:

- (A)  $\frac{5}{4}$
- (B)  $\frac{7}{6}$
- (C)  $\frac{12}{13}$
- (D)  $\frac{9}{10}$
- (E)  $\frac{3}{4}$

13. Em um município, há dois novos polos industriais, A e B, com 72 e 54 empresas, respectivamente. Para efeito de fiscalização, essas empresas deverão ser totalmente divididas em grupos. Todos os grupos deverão ter o mesmo número de empresas, sendo esse número o maior possível, de modo que cada grupo tenha empresas de um só polo e que não reste nenhuma fora de um grupo. Nessas condições, o número de grupos formados será

- (A) 3.
- (B) 5.
- (C) 6.
- (D) 7.
- (E) 9.

14. Sabe-se que na confecção Sigma, em certo período, a razão do número de peças vendidas da linha feminina para o número de peças vendidas da linha masculina foi de 5 para 3, e que os preços médios unitários de venda das peças femininas e das peças masculinas foram, respectivamente, R\$ 68,00 e R\$ 60,00. Nessas condições, é correto afirmar que o preço médio unitário de todas as peças vendidas (masculinas e femininas), nesse período, foi
- (A) R\$ 66,00.
  - (B) R\$ 65,75.
  - (C) R\$ 65,00.
  - (D) R\$ 64,50.
  - (E) R\$ 64,00.
15. Verificando-se as movimentações ocorridas em uma conta corrente empresarial em um determinado período, constatou-se que o resultado da soma de todos os valores creditados e debitados tinha sido igual a 900 mil reais, e que o valor total creditado tinha superado o valor total debitado em 150 mil reais. A relação entre os valores totais creditados (C) e debitados (D), nesse período, é representada corretamente pela seguinte expressão:
- (A)  $D = 0,75 C$ .
  - (B)  $D = 0,90 C$ .
  - (C)  $C = 1,15 D$ .
  - (D)  $C = 1,25 D$ .
  - (E)  $C = 1,40 D$ .
16. Um número natural  $x$ , cujo quadrado menos dois terços deste quadrado resulta 12, indica a medida do lado de uma medalha esportiva, de formato quadrado. Nessas condições, o comprimento total do cordão preso à medalha, que corresponde a  $12x$ , é igual, em centímetros, a
- (A) 78.
  - (B) 72.
  - (C) 70.
  - (D) 66.
  - (E) 60.

17. Rafael comprou um imóvel por um determinado valor, e gastou uma quantia correspondente a 20% desse valor na reforma dele. Posteriormente, ele vendeu esse imóvel por R\$ 360.000,00, obtendo um lucro correspondente a 50% dos valores da compra e da reforma, somados. Nesse caso, é correto afirmar que o valor gasto por Rafael, na reforma desse imóvel, foi igual a
- (A) R\$ 48.000,00.  
(B) R\$ 40.000,00.  
(C) R\$ 36.000,00.  
(D) R\$ 30.000,00.  
(E) R\$ 28.000,00.

18. Em uma praça com a forma de um triângulo retângulo, a medida do lado  $\overline{AB}$  é igual a  $\frac{3}{4}$  da medida do lado  $\overline{BC}$ , e o lado  $\overline{AC}$  mede 100 metros, conforme mostra a figura.

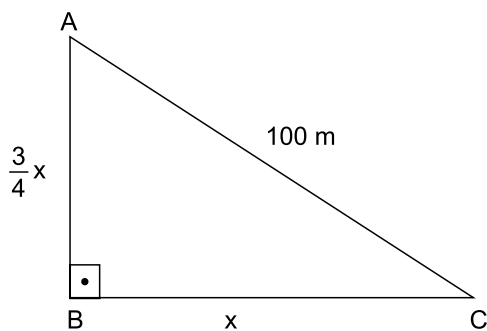

Nessas condições, é correto afirmar que a área dessa praça é igual, em  $m^2$ , a

- (A) 2 400.  
(B) 2 800.  
(C) 3 200.  
(D) 3 600.  
(E) 4 800.

19. Uma torneira, com vazão constante de  $0,02 \text{ m}^3$  por minuto, foi acionada para encher um reservatório com formato de um prisma reto retângulo de base quadrada e paredes de espessura desprezível, inicialmente vazio. Em 1 h 30 min, a altura do nível da água no reservatório atingiu  $0,8 \text{ m}$ , conforme mostra a figura.

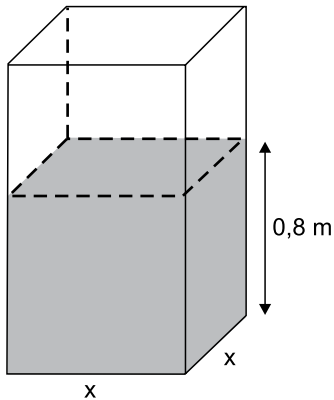

O perímetro da base desse reservatório é igual, em metros, a

- (A) 6,0.  
 (B) 5,6.  
 (C) 5,2.  
 (D) 4,8.  
 (E) 4,4.
20. O gráfico mostra a Receita Líquida (RL) mensal, em milhões de reais, de certa empresa nos últimos cinco meses de 2015.

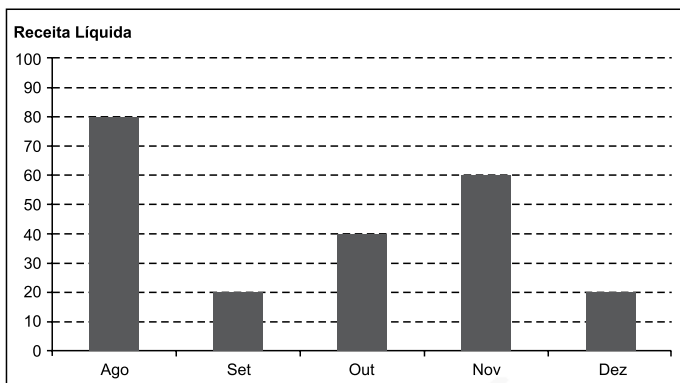

Sabe-se que, nesse período, o Lucro Líquido (LL) médio mensal foi de  $6,6$  milhões de reais. O índice que mostra corretamente a relação  $\frac{LL_{total}}{RL_{total}}$ , no período considerado, é de

- (A) 0,185.  
 (B) 0,18.  
 (C) 0,17.  
 (D) 0,165.  
 (E) 0,15.



21. Governo anuncia medidas adicionais para alcançar o reequilíbrio fiscal e melhorar as contas para 2016.

(blog do Planalto. <http://goo.gl/CXeIzP>, 14.09.2015)

Foram propostas para a diminuição de despesas e o aumento da arrecadação, respectivamente,

- (A) o adiamento do reajuste dos salários dos servidores públicos federais e a recriação da CPMF com alíquota de 0,2%.
- (B) a interrupção do programa *Minha Casa Minha Vida* e a cobrança de imposto de renda para quem ganha mais de um salário mínimo nacional.
- (C) o corte dos abonos aos salários dos servidores federais dos três poderes e uma nova tabela para a Previdência Social.
- (D) a suspensão de concursos públicos nos níveis municipal, estadual e federal e a ampliação dos benefícios tributários concedidos às empresas.
- (E) o fim do Programa de Aceleração do Crescimento e a criação de imposto sobre as grandes fortunas e os lucros bancários.

22. Entre muitos aplausos e lágrimas, ministros de 195 países aprovaram na noite de sábado (12.12) o "Acordo de Paris", primeiro marco jurídico universal de luta contra o aquecimento global. O documento histórico da 21ª Conferência do Clima (COP 21) das Nações Unidas terá caráter "legalmente vinculante", e define, pela primeira vez, um acordo válido para todas as nações.

(*Estadão*. <http://goo.gl/9UJspC>, 15.12.2015)

Esse acordo prevê que

- (A) os países do G5 financiarão sozinhos projetos de adaptação dos efeitos do aquecimento global nos países mais pobres.
- (B) as metas globais de redução da emissão de gases de efeito estufa sejam efetivadas, na ordem de 5% a cada ano até 2030.
- (C) os países desenvolvidos poderão manter os níveis industriais de emissão; os demais ficarão nos níveis pré-industriais.
- (D) os mecanismos de sanção econômica sejam aplicados a países que não respeitarem as metas de emissão definidas em Paris.
- (E) os países deverão organizar estratégias para limitar, a menos de 2 °C, o aumento da temperatura média global.

23. O país anunciou nesta quarta-feira (06.01), em sua emissora de televisão estatal, que realizou seu primeiro teste com uma bomba nuclear de hidrogênio, pouco depois que um terremoto de magnitude 5,1 foi detectado no nordeste do país como consequência da detonação atômica. Este seria o primeiro teste realizado com uma arma termonuclear, cuja detonação é muito mais poderosa que a dos dispositivos atômicos utilizados em seus três experimentos anteriores.

(*Terra*. <http://goo.gl/8ybpvD>. 06.01.2016. Adaptado)

O Conselho de Segurança da ONU condenou fortemente, em reunião neste domingo (07.02), o lançamento de um foguete pelo país. Acredita-se que possa ter sido um teste de um míssil balístico intercontinental.

(*G1*. <http://goo.gl/s2b8HI>, 07.02.2016. Adaptado)

As notícias referem-se

- (A) à China.
- (B) à Coreia do Norte.
- (C) à Índia.
- (D) ao Irã.
- (E) ao Paquistão.

24. A Petrobras voltou ao nível de 1999 no mercado de ações. Os papéis preferenciais da companhia despencaram 7% nesta segunda-feira (18.01), para R\$ 4,80. Ajustado pela inflação, o valor é o menor desde agosto de 1999. Sem considerar a inflação, as ações atingiram o menor patamar desde novembro de 2003.

(*Folha-Uol*. <http://goo.gl/mhy2DR>, 19.01.2016)

Essa situação da Petrobras é explicada

- (A) pelas indenizações pagas pela empresa aos Estados Unidos, pela baixa cambial e pela explosão de plataformas na bacia de Campos.
- (B) pela alta cotação internacional do petróleo, pela mudança na presidência da empresa e pela recessão do país.
- (C) pela volta do Irã como fornecedor ao mercado mundial, pela megacapitalização da empresa e pela valorização do real.
- (D) pela queda do preço do petróleo, pela corrupção revelada na Operação Lava Jato e pelo endividamento da empresa.
- (E) pela concorrência da Venezuela, pelo fracasso da extração do pré-sal na bacia de Santos e pelo fim dos investimentos na empresa.

25. Julian Assange afirmou, nesta sexta-feira (05.02), falando na embaixada do Equador em Londres, que o Reino Unido e a Suécia devem aplicar a decisão do comitê legal da ONU.

“Corresponde agora aos Estados da Suécia e do Reino Unido em seu conjunto implementar o veredicto”, afirmou à imprensa por videoconferência junto a sua equipe de advogados.

(G1. <http://goo.gl/6Rfpx>, 05.02.2016. Adaptado)

O comitê da ONU

- (A) concluiu que a Suécia e o Reino Unido prejudicaram os negócios de Assange no Equador, ao analisar documentos diplomáticos divulgados pelo site *WikiLeaks*.
- (B) afirmou que Assange foi vítima de perseguição política na Suécia, seu país natal, ao revelar que o governo do país fazia o monitoramento de telefones e dados da internet.
- (C) considerou que Assange foi detido arbitrariamente pelo Reino Unido, que autorizou sua extradição, e pela Suécia, onde ele é investigado por crimes sexuais.
- (D) determinou o pagamento de uma indenização por danos materiais a Assange, por concluir que o Reino Unido impediu que ele continuasse a trabalhar no país como jornalista.
- (E) aprovou a viagem de Assange aos Estados Unidos, onde ele será testemunha no processo contra empresários do Reino Unido e da Suécia acusados de corrupção na Fifa.

26. Um usuário editou um documento no Microsoft Word 2010, em sua configuração padrão, utilizando-se de diferentes fontes de letra e pressionando ENTER ao final de cada linha, conforme imagem a seguir.

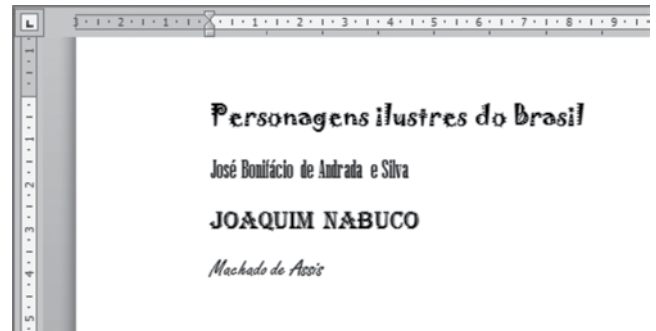

Se o usuário selecionar todas as quatro linhas, pressionar CTRL+C, abrir o bloco de notas do Windows 7, em sua configuração original, e pressionar CTRL+V, o resultado será o seguinte:

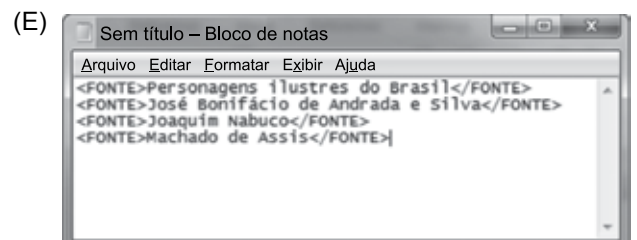
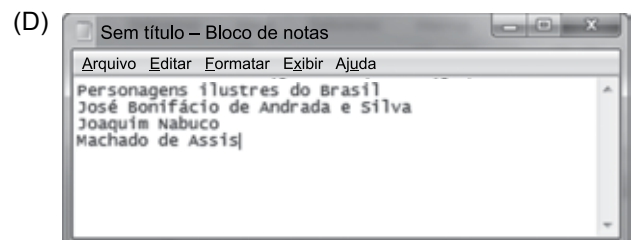
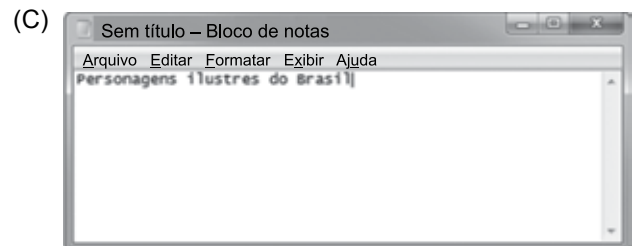
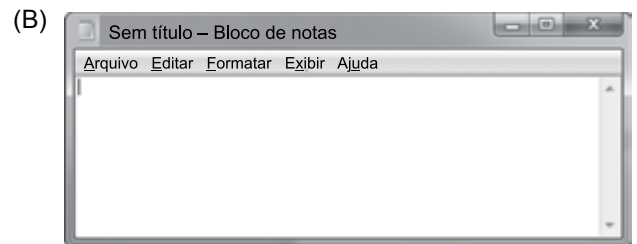
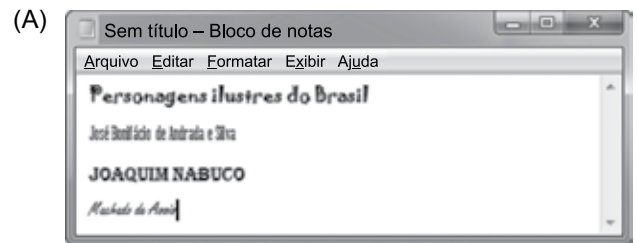

27. Assinale a alternativa que apresenta o nome correto do gráfico a seguir, criado no Microsoft Excel 2010, em sua configuração padrão.

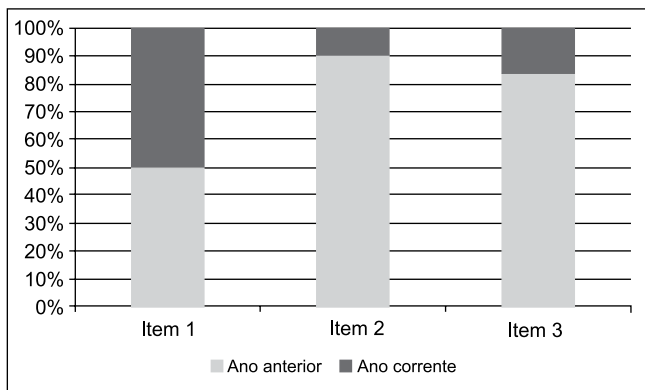

- (A) Barras empilhadas
- (B) Área
- (C) Colunas 100% empilhadas
- (D) Dispersão XY
- (E) Superfície

28. No Microsoft Word 2010, em sua configuração padrão, um documento com as margens superior e inferior contendo 2,5 cm, e esquerda e direita com 3 cm, tem a aparência a seguir:

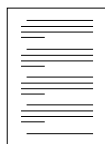

Se um usuário configurar as margens como superior com 15 cm, inferior 2,5 cm, esquerda 10 cm e direita 3 cm, a aparência será da seguinte forma:

- (A)
- (B)
- (C)
- (D)
- (E)

29. Tem-se a planilha a seguir criada no Microsoft Excel 2010, em sua configuração original.

	A	B	C	D
1	1	1	1	
2	1	1	1	
3	1	1	1	
4				
5	9			
6				

Assinale a alternativa que apresenta a fórmula correta que foi aplicada na célula A5 para gerar o resultado 9.

- (A) =CONT.SE(A1:C3;">1")
- (B) =MÁXIMO(A1:C3)
- (C) =SOMASE(A1:C3)
- (D) =MÍNIMO(A1:C3)
- (E) =CONTAR(A1:C3)

30. Um usuário abriu o navegador de Internet Microsoft Internet Explorer 11, em sua configuração original, e acessou o site Google na única aba existente. Depois, na mesma aba, acessou o site da Vunesp. Clicou no link *Quem somos*, que carrega uma página HTML de informações da Vunesp, mantendo a tecla CTRL pressionada e depois clicou no botão *Voltar* do navegador. Assinale a alternativa que apresenta o resultado correto desta última ação.

- (A) O navegador retornou para a página principal do site da Vunesp.
- (B) O navegador retornou para a página do Google.
- (C) O navegador foi encerrado.
- (D) Não aconteceu nada, pois o botão *Voltar* estava inativo.
- (E) O navegador abriu a aba *Quem somos*.

## CONHECIMENTOS ESPECÍFICOS

### DIREITO TRIBUTÁRIO

31. Acerca da legislação tributária, é correto afirmar que

- (A) somente a lei pode definir o sujeito passivo da obrigação tributária acessória.
- (B) constitui majoração de tributo a atualização do valor monetário da respectiva base de cálculo.
- (C) os tratados e as convenções internacionais não revogam a legislação tributária interna.
- (D) não se equipara à majoração do tributo a modificação da sua base de cálculo, ainda que importe em torná-lo mais oneroso.
- (E) o conteúdo e o alcance dos decretos restringem-se aos das leis em função das quais sejam expedidos, determinados com observância das regras de interpretação estabelecidas no Código Tributário Nacional.

32. De acordo com o que dispõe o Código Tributário Nacional, um dos fatos geradores que autorizam a cobrança das taxas é a utilização de serviço público específico e divisível, prestado ao contribuinte ou posto à sua disposição.

Acerca de tais serviços, é correto afirmar que são considerados

- (A) efetivamente utilizados pelo contribuinte quando, sendo de utilização compulsória, sejam postos à sua disposição mediante atividade administrativa em efetivo funcionamento.
- (B) potencialmente utilizados pelo contribuinte, quando por ele usufruídos a qualquer título.
- (C) específicos, quando possam ser destacados em unidades autônomas de intervenção, de utilidade, ou de necessidades públicas.
- (D) de utilização facultativa, pois dependem sempre da vontade do contribuinte em utilizá-los ou não, caso em que, a taxa só deverá ser paga se houver efetiva utilização do serviço disponibilizado.
- (E) de utilização generalizada, pois não é possível identificar quem utiliza ou não o serviço, motivo pelo qual a taxa deve ser paga por toda a sociedade.

33. Pedro de Alcântara adquiriu de João Batista um estacionamento. Na data do trespasse, 15 de janeiro de 2016, o estabelecimento possuía dívidas de ISS (imposto sobre serviços) e de IPTU (imposto sobre a propriedade predial e territorial urbana), relativas aos exercícios de 2013 e 2014, sendo certo que João Batista foi contratado por outro estacionamento para exercer a função de manobrista. Decorridos sete meses do trespasse, Pedro de Alcântara recebeu, do Fisco municipal, notificação de débito objetivando o pagamento das dívidas relativas ao ISS e ao IPTU. No que respeita à situação descrita, assinale a alternativa correta.

- (A) Pedro é responsável pelo pagamento integral da dívida, eis que João cessou a exploração da atividade empresarial.
- (B) Pedro responde apenas subsidiariamente com João, eis que João continua a exercer atividade no ramo de estacionamento.
- (C) Pedro e João respondem solidariamente pela dívida tributária em razão do contrato de trespasse que celebraram, podendo o Fisco municipal exigir a dívida, ao seu critério, de qualquer deles.
- (D) O Fisco municipal equivocou-se, uma vez que a cobrança deveria ter sido direcionada a João Batista, que era o administrador do estacionamento ao tempo da ocorrência dos fatos geradores dos impostos exigidos.
- (E) A dívida não deve ser paga por Pedro, tendo em vista ter se operado a decadência, uma vez que o Fisco não efetuou o lançamento nos exercícios em que ocorreram os fatos geradores.

34. O Prefeito de determinado Município, objetivando o ressarcimento aos cofres municipais de valores gastos com obra pública da qual resultou valorização imobiliária, instituiu, no ano de 2015, contribuição de melhoria a ser cobrada pelos imóveis beneficiados a partir de 20 de janeiro de 2016. Maria Eufrásia, proprietária de imóvel valorizado em razão da referida obra, não concordando com a exigência, contratou o advogado Alfredo Combativo, que impetrou mandado de segurança com pedido liminar. A medida adotada é

- (A) suficiente para suspender a exigibilidade do crédito tributário, ainda que a liminar não tenha sido concedida, enquanto pendente de julgamento o mérito.
- (B) insuficiente para suspender a exigibilidade do crédito tributário, caso a liminar não tenha sido concedida e ainda pendente o julgamento do mérito.
- (C) suficiente para excluir a exigibilidade do crédito tributário porque a impetração do mandado de segurança se presta a essa finalidade.
- (D) insuficiente para excluir o crédito tributário, mas suficiente para extinguir-lhe a exigibilidade, ainda que pendente de julgamento o mérito.
- (E) insuficiente para atingir o objetivo almejado, porque o mandado de segurança, ainda que concedida a liminar, não suspenderá a exigibilidade do crédito, vez que deveria ter sido manejada ação de consignação em pagamento.

35. Thiago, Lucas e Tomé são coproprietários de um imóvel localizado na zona urbana do Município de Concórdia do Sul. Por força de lei municipal, que isenta do pagamento do IPTU (Imposto sobre a Propriedade Predial e Territorial Urbana) os aposentados, Tomé, em razão de tal qualidade, está isento do pagamento do imposto relativamente à sua parte ideal no imóvel. Nesse caso,
- (A) a isenção deve ser estendida a Thiago e Lucas, ainda que não sejam aposentados, porque, sendo coproprietários do imóvel, são beneficiados pelo instituto da solidariedade.
  - (B) a isenção deve ser estendida a Thiago e Lucas, ainda que não sejam aposentados, porque, caso contrário, haverá afronta ao princípio da isonomia tributária, haja vista que são coproprietários do imóvel.
  - (C) a isenção não alcança Thiago e Lucas porque, sendo concedida para aposentados, qualidade essa que ambos não ostentam, ficam pessoalmente responsáveis pela totalidade do valor a ser pago a título de IPTU.
  - (D) Thiago e Lucas, não sendo aposentados e, em razão da solidariedade e da isenção concedida a Tomé, ficarão solidariamente responsáveis pelo pagamento do saldo referente ao IPTU.
  - (E) Thiago e Lucas, mesmo não sendo aposentados, deverão questionar judicialmente a lei isentante porque a condição por ela determinada é, de plano, inconstitucional porque a isonomia tributária é de caráter formal e não material.
36. Em razão do sigilo fiscal, determina o Código Tributário Nacional que, sem prejuízo do disposto na legislação criminal, é vedada a divulgação, por parte da Fazenda Pública ou de seus servidores, de informação obtida em razão do ofício sobre a situação econômica ou financeira do sujeito passivo ou de terceiros e sobre a natureza e o estado de seus negócios ou atividades. Acerca da referida vedação, é correto afirmar que
- (A) o intercâmbio de informação sigilosa, no âmbito da Administração Pública, com o objetivo de investigar o sujeito passivo a que se refere a informação, por prática de infração administrativa, é terminantemente proibida em qualquer situação.
  - (B) é vedada a divulgação de informações relativas a representações fiscais para fins penais.
  - (C) é permitida a divulgação de informações relativas a inscrições na Dívida Ativa da Fazenda Pública.
  - (D) a divulgação relativa a parcelamento e moratória é alcançada pelo sigilo fiscal.
  - (E) são amplamente permitidas as solicitações de autoridade administrativa no interesse da Administração Pública, com o objetivo de investigar o sujeito passivo a que se refere a informação, por prática de infração administrativa, independentemente da instauração de processo administrativo, no órgão ou na entidade solicitante.
37. Acerca da Dívida Ativa, é correto afirmar que
- (A) a omissão de quaisquer dos requisitos previstos no Código Tributário Nacional, ou o erro a eles relativo, tornam a inscrição nula de pleno direito.
  - (B) o erro relativo aos requisitos previstos no Código Tributário Nacional são causas de nulidade da inscrição, mas não afetam o processo de cobrança dela decorrente, posto que a nulidade poderá ser sanada em qualquer instância ou grau de jurisdição.
  - (C) uma vez regularmente inscrita, goza de presunção absoluta de certeza e liquidez e tem efeito de prova pré-constituída.
  - (D) a omissão de quaisquer requisitos previstos no Código Tributário Nacional, ou o erro a eles relativo, são causas de nulidade da inscrição e do processo dela decorrente, mas a nulidade poderá ser sanada, independentemente de substituição da certidão, bastando que seja a mesma corrigida até decisão de segunda instância.
  - (E) a presunção de certeza e liquidez de que goza a dívida regularmente inscrita é relativa e pode ser ilidida por prova inequívoca a cargo do sujeito passivo ou de terceiro a que aproveite.
38. No tocante à responsabilidade tributária, conforme disciplinada pelo Código Tributário Nacional, é pessoalmente responsável o
- (A) pai, pelos tributos devidos por seu filho menor.
  - (B) tutor, pelos tributos devidos por seu tutelado.
  - (C) sócio, no caso de liquidação de sociedade de pessoa.
  - (D) inventariante, pelos tributos devidos pelo espólio.
  - (E) espólio, pelos tributos devidos pelo *de cujus* até a data da abertura da sucessão.
39. Se a lei não fixar prazo para a homologação, no que se refere aos tributos lançados por essa modalidade, será ele de cinco anos a contar
- (A) do pagamento antecipado efetuado pelo sujeito passivo.
  - (B) da ocorrência do fato gerador.
  - (C) do lançamento.
  - (D) da constituição do crédito tributário.
  - (E) da publicação da lei que instituir o tributo.

40. Regra geral e salvo disposição em contrário, tratando-se de situação jurídica condicional suspensiva, considera-se ocorrido o fato gerador tributário, e existentes os seus efeitos, desde o momento
- (A) em que se verifiquem as circunstâncias materiais necessárias a que produza os efeitos que normalmente lhe são próprios.
  - (B) do implemento da condição.
  - (C) da prática do ato.
  - (D) da celebração do negócio.
  - (E) em que o crédito correspondente estiver constituído.
41. No que se refere aos fonogramas e videofonogramas musicais produzidos no Brasil, contendo obras musicais ou literomusicais de autores brasileiros e/ou obras em geral interpretadas por artistas brasileiros, bem como os suportes materiais ou arquivos digitais que os contenham, salvo na etapa de replicação industrial de mídias ópticas de leitura a laser, é correto afirmar que são
- (A) tributáveis somente quando se destinem à divulgação no exterior.
  - (B) tributáveis no Brasil, inclusive quando se destinem à divulgação no exterior.
  - (C) imunes à tributação em razão de disposição constitucional.
  - (D) isentos de tributação, se assim permitirem os municípios dentro do exercício da competência legislativa municipal.
  - (E) tributáveis somente no âmbito da competência tributária da União.
42. Quanto à sua natureza jurídica, é correto afirmar que os tributos são receitas
- (A) patrimoniais.
  - (B) compulsórias.
  - (C) decorrentes.
  - (D) mobiliárias.
  - (E) sancionatórias.
43. Assinale a alternativa correta sobre a capacidade civil e sobre os direitos inerentes à personalidade, de acordo com as disposições do Código Civil de 2002.
- (A) São considerados absolutamente incapazes de exercer os atos da vida civil os menores de 16 (dezesesseis) anos, os ébrios habituais e os viciados em tóxicos.
  - (B) São registradas em registro público a emancipação, a interdição e a sentença declaratória de ausência e de morte presumida.
  - (C) Os absolutamente incapazes em razão da idade não podem ser proprietários de bens imóveis, ressalvada a hipótese de titularidade por herança.
  - (D) Se duas pessoas falecerem na mesma ocasião, não se podendo constatar aquele que faleceu primeiro, presumir-se-á que faleceu primeiro o mais velho.
  - (E) A pessoa jurídica, por se tratar de uma ficção, não goza de proteção dos direitos da personalidade.
44. Assinale a alternativa correta sobre as pessoas jurídicas e sua disciplina legal.
- (A) Começa a existência legal das pessoas jurídicas de direito privado com a autorização de funcionamento concedida pela municipalidade.
  - (B) São nulas as decisões do corpo administrativo das pessoas jurídicas quando violarem o contrato ou estatuto social.
  - (C) Os Municípios não são responsáveis pelos danos causados por seus agentes a terceiros, no exercício de suas funções, salvo se o agente agiu com dolo.
  - (D) Verificando a existência de desvio de finalidade ou confusão patrimonial, pode o juiz, de ofício, decretar a desconsideração da personalidade jurídica.
  - (E) Cassada a autorização de funcionamento da pessoa jurídica, ela subsistirá para fins de liquidação, até que esta se conclua.

45. É correto afirmar que os bens públicos de uso especial
- (A) não podem servir para o estabelecimento da administração de autarquias.
  - (B) são inalienáveis, enquanto conservarem a sua qualificação.
  - (C) podem ser usucapidos, cumpridos os requisitos legais.
  - (D) podem ser penhorados para honrar dívidas da Administração Pública com particulares.
  - (E) são regidos pelas regras e estruturas típicas do direito privado.
46. Assinale a alternativa correta sobre o contrato de mandato.
- (A) Não havendo disposição expressa no instrumento de mandato, sua validade é de 1 (um) ano.
  - (B) O mandato outorgado por instrumento público não pode ser substabelecido por instrumento particular.
  - (C) O mandato em termos gerais permite ao mandatário transigir e firmar compromisso.
  - (D) O terceiro com quem o mandatário tratar poderá exigir que o instrumento de mandato traga firma reconhecida.
  - (E) Os menores púberes não podem ser mandatários, salvo se emancipados.
47. Assinale a alternativa correta sobre direito societário, de acordo com as disposições do Código Civil de 2002.
- (A) Na incorporação de sociedade, extingue-se a sociedade incorporada, sucedendo a incorporadora todos os direitos e obrigações daquela.
  - (B) A consignação em pagamento não prejudica o pedido de anulação do ato de incorporação, promovido pelo credor que já o era antes da incorporação.
  - (C) Na fusão de duas sociedades, uma delas é extinta e a outra remanesce, conforme deliberado nos atos da fusão.
  - (D) O ato de transformação das sociedades exige prévia dissolução e depende do consentimento de todos os sócios.
  - (E) Ocorrendo a falência da sociedade incorporadora no prazo legal em que o credor anterior pode requerer a anulação do ato de incorporação, este não tem o direito de requerer a separação dos patrimônios, para o fim de serem os créditos pagos pelos bens das respectivas massas.
48. No direito das sucessões, é correto afirmar que, até o compromisso do inventariante, a administração da herança caberá, sucessivamente,
- (A) ao Município, na pessoa do procurador municipal; ao herdeiro que estiver na posse e administração dos bens, e, se houver mais de um nessas condições, ao mais velho; ao cônjuge ou companheiro, se com o outro convivia ao tempo da abertura da sucessão; e, por fim, a pessoa de confiança do juiz.
  - (B) ao mandatário nomeado pelo autor da herança para administração de seus bens, quando houver; ao testamenteiro; ao cônjuge ou companheiro, se com o outro convivia ao tempo da abertura da sucessão; e, por fim, ao Município, na pessoa do procurador municipal.
  - (C) ao cônjuge ou companheiro, se com o outro convivia ao tempo da abertura da sucessão; ao herdeiro que estiver na posse e administração dos bens, e, se houver mais de um nessas condições, ao mais velho; ao testamenteiro; e, por fim, a pessoa de confiança do juiz.
  - (D) ao ascendente mais próximo do autor da herança, independentemente de sua qualidade de herdeiro; ao herdeiro que estiver na posse e administração dos bens, e, se houver mais de um nessas condições, ao mais velho; e, por fim, ao cônjuge ou companheiro, se com o outro convivia ao tempo da abertura da sucessão.
  - (E) ao testamenteiro; ao mandatário nomeado pelo autor da herança para administração de seus bens, quando houver; ao ascendente mais próximo do autor da herança, independentemente de sua qualidade de herdeiro; e, por fim, a pessoa de confiança do juiz.

**49.** Sobre a Administração Pública, assinale a alternativa correta.

- (A) Em seu sentido formal, Administração Pública é o conjunto de Poderes e órgãos constitucionais.
- (B) A Administração Pública pratica atos de governo, atuando com soberania ou autonomia política.
- (C) Uma entidade autárquica realiza atividades, obras ou serviços de forma centralizada e com subordinação hierárquica em relação ao ente estatal que a criou.
- (D) Uma Secretaria Municipal é exemplo de órgão público, já que não tem personalidade jurídica, sendo mero instrumento de ação da pessoa jurídica a que pertence.
- (E) Empresa pública é pessoa jurídica de direito público, criada por lei específica, com a finalidade de prestar serviço público que possa ser explorado de modo empresarial ou exercer atividade econômica de relevante interesse coletivo.

**50.** Sobre os poderes administrativos, é correto afirmar que

- (A) um agente público que, embora atuando nos limites de sua competência, pratica ato por motivos ou com fins diversos dos objetivados pela lei ou exigidos pelo interesse público atua com excesso de poder.
- (B) um dos poderes conferidos à Administração é o poder arbitrário, por meio do qual a lei concede ao administrador o poder de praticar um ato administrativo com liberdade na escolha de sua conveniência e oportunidade.
- (C) do poder hierárquico decorrem faculdades implícitas para a autoridade superior, tais como a de dar ordens e fiscalizar o seu cumprimento, a de delegar e avocar atribuições e a de rever os atos dos inferiores.
- (D) o poder de polícia é a faculdade de punir internamente as infrações de pessoas sujeitas à disciplina dos órgãos e serviços da Administração.
- (E) as multas são exemplos de atos administrativos decorrentes do poder de polícia, dotadas de auto-executoriedade, uma vez que podem ser executadas pela Administração sem que esta precise recorrer ao Poder Judiciário.

**51.** Acerca das espécies de atos administrativos, é correto afirmar que

- (A) aprovação é o ato administrativo vinculado pelo qual o poder público faz o controle de legalidade de conduta anterior expedida pelo órgão estatal, não abrangendo o controle de mérito.
- (B) certidão é o ato que comprova a existência de uma situação analisada pelo Estado por meio de seus órgãos competentes, sem que estivesse previamente documentada no âmbito interno da Administração.
- (C) a licença é ato negocial, expedido de forma vinculada e no exercício do poder de polícia, por meio do qual o poder público permite a realização de determinada atividade sujeita à fiscalização do Estado.
- (D) a licença para construções e reformas é exemplo de ato ordinatório.
- (E) a autorização é ato negocial, vinculado e precário, por meio do qual a Administração Pública autoriza o uso de bem público por um particular de forma anormal ou privativa, no interesse eminentemente do beneficiário.

**52.** O serviço de limpeza pública é exemplo de serviço público

- (A) *uti universi*.
- (B) *uti singuli*.
- (C) social.
- (D) de delegação obrigatória.
- (E) divisível.

**53.** O poder público, ao ter ciência de que determinada licença para construção foi expedida de forma ilegal, deve proceder à sua

- (A) revogação.
- (B) convalidação.
- (C) cassação.
- (D) contraposição.
- (E) anulação.



- 54.** O art. 37, § 6º, da Constituição Federal, consagra a responsabilidade civil do Estado pelos danos que seus agentes, nessa qualidade, causarem a terceiros, assegurando o direito de regresso contra o responsável nos casos de dolo ou culpa. Contudo, nos termos da jurisprudência do Supremo Tribunal Federal, a impossibilidade de o particular lesado mover ação de indenização diretamente em face do agente público, que só poderá ser responsabilizado em posterior ação regressiva, tem fundamento na teoria
- (A) da responsabilidade objetiva.
- (B) da dupla garantia.
- (C) dos motivos determinantes.
- (D) da aparência.
- (E) do risco.
- 55.** Segundo a tradicional classificação de bens públicos, uma terra devoluta, que tem por finalidade a proteção do meio ambiente, é um bem
- (A) de uso especial.
- (B) de uso comum do povo.
- (C) dominical.
- (D) de uso coletivo.
- (E) de uso livre.
- 56.** Sobre a desapropriação especial urbana, assinale a alternativa correta.
- (A) Pode ser efetivada pelo poder público federal.
- (B) Deve ser precedida de pagamento de valor indenizatório prévio, justo e em dinheiro.
- (C) Trata-se de desapropriação por interesse social.
- (D) Trata-se de desapropriação por utilidade pública.
- (E) Trata-se de desapropriação com função sancionatória.
- 57.** Nos termos do regramento do imposto sobre a propriedade predial e territorial urbana, estabelecido pelo Código Tributário do Município de Suzano-SP, é correto afirmar que
- (A) contribuinte do imposto é o proprietário, o titular do domínio útil, o inventariante ou o possuidor do imóvel, a qualquer título.
- (B) as alíquotas, a serem aplicadas sobre o valor venal do imóvel, são: terreno – 2% (dois por cento); e edificado – 1% (um por cento).
- (C) a inscrição no cadastro imobiliário é obrigatória, devendo ser promovida, separadamente, para cada imóvel de que o contribuinte seja proprietário, dentro do prazo de 15 (quinze) dias, contados da convocação eventualmente feita pela Prefeitura.
- (D) o não atendimento a qualquer notificação feita pela autoridade tributária no prazo estabelecido gera imposição de multa equivalente a 30 (trinta) Unidades Fiscais.
- (E) a falta de pagamento do imposto nos vencimentos fixados nos avisos de lançamento sujeitará o contribuinte à multa de 0,33% (trinta e três centésimos por cento) do valor do débito por dia, até o sexagésimo dia.
- 58.** A respeito do imposto sobre serviços de qualquer natureza, conforme consta da Lei Complementar do Município de Suzano-SP, de nº 39/97, assinale a alternativa correta.
- (A) Tem como fato gerador a prestação de serviço, por empresa ou profissional autônomo, desde que tenha estabelecimento fixo.
- (B) A incidência do imposto depende do recebimento do preço ou do resultado econômico da prestação de serviços.
- (C) O contribuinte do imposto é o prestador do serviço, enquadrando-se em tal categoria o trabalhador avulso.
- (D) Os tomadores de serviços estabelecidos no Município de Suzano, em relação aos serviços por eles tomados, são responsáveis pelo recolhimento do tributo em questão, devendo reter na fonte o seu valor.
- (E) As diferenças de imposto apuradas em levantamento fiscal constarão de auto de infração e serão recolhidas dentro do prazo de 10 (dez) dias, contados da data do recebimento da respectiva notificação, sem prejuízo das penalidades cabíveis.

**59.** Com base no Código Tributário do Município de Suzano-SP, a respeito do imposto sobre transmissão “inter vivos” a qualquer título, por ato oneroso, de bens imóveis e direitos a eles relativos, é correto afirmar que

- (A) incidirá especificamente sobre o mandato em causa própria, ou com poderes equivalentes, para a transmissão de bem imóvel e respectivo substabelecimento, ressalvado o caso de o mandatário receber a escritura definitiva do imóvel.
- (B) o contribuinte do imposto é o adquirente ou o cessionário de bem imóvel, assim como o invasor que esteja na posse da coisa, ainda que sem título sobre ela.
- (C) a base de cálculo do imposto é o valor real de mercado, dos bens ou direitos transmitidos, na data do ato de transmissão.
- (D) para o cálculo do imposto será aplicada a alíquota de 2,0% (dois por cento), sendo que no caso de transmissão compreendida pelo Sistema Financeiro de Habitação, a parcela financiada será tributada em 1,0% (um por cento).
- (E) na arrematação, adjudicação ou remição, o imposto será pago dentro de 10 (dez) dias daqueles atos, antes da assinatura da respectiva carta e mesmo que esta não seja extraída.

**60.** No que concerne às taxas decorrentes do efetivo exercício do poder de polícia, com fulcro na Lei Complementar do Município de Suzano-SP de nº 39/97, assinale a alternativa correta.

- (A) Serão arrecadadas durante a execução das atividades; ou da prática dos atos sujeitos ao poder de polícia.
- (B) São devidas para, dentre outras hipóteses, fiscalização de funcionamento em horário normal e especial, exercício da atividade do comércio ambulante e publicidade.
- (C) Havendo ação fiscal, o contribuinte ficará sujeito à multa de 20% (vinte por cento) sobre o valor do imposto, devidamente indexado.
- (D) A taxa de licença e fiscalização de funcionamento não é devida pelos depósitos fechados destinados à guarda de mercadorias.
- (E) A taxa de licença para execução de obras particulares incidirá na construção de barracões destinados à guarda de materiais para obra já licenciada pela Prefeitura.

PCI Concursos

PCI Concursos